

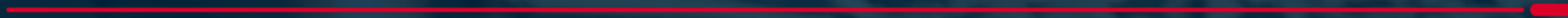

Valsts akciju sabiedrība "Latvijas dzelzceļš"

# INFRASTRUKTŪRAS VIZUĀLĀS VADLĪNIJAS PASAŽIERU APKALPES VIETĀS



<b>PAMATNOSTĀDNES</b>	3
<b>PASAŽIERU PLATFORMAS</b>	4
Pasažieru platformu segums un zonējums	4
Taktilās zonas	6
<b>NOJUMES</b>	8
Nojumes dizains	9
Izmēri	10
Krāsas un dekoratīvais raksts	12
Divpusēja nojume starpceļu pasažieru platformai	13
<b>VELONOVĪETNES, SOLIŅI</b>	15
Velostatīvi	15
Segtas velonovietnes	16
Soliņi, atkritumu urnas, apgaismojums	18
<b>ZĪMES UN NORĀDES</b>	20
Vispārējās vadlīnijas	20
Zīmju redzamība, lasāmība un izvietojums	22
Zīmju un norāžu dizaina vadlīnijas	26
Piktogrammas	27
Izkārtojumu veidošana	30
Logo lietošana	34
Zīmju izvietojums un veidi	35
Pilsētvides zīmes	36
Zīmju izvietojums stacijā	42

Dzelzceļš Latvijā ir tikpat sens vai pat senāks kā Latvijas valsts, un šo vairāk nekā simts gadu laikā tas ir pieredzējis dažādus laikus un nemitīgas pārmaiņas. Dažādus laikus ir pieredzējis arī Latvijas dzelzceļa infrastruktūra – sliežu ceļi, staciju ēkas, pasažieru platformas un viss ar tiem saistītais.

Dzelzceļa stacijas un pieturas punkti nav tikai dzelzceļa transporta apstāšanās vietas. Tās ir arī vietas, kur cilvēki satiek savus īsāku vai garāku laiku neredzētos tuviniekus, vietas, ar kurām sākas jauni ceļojumi vai vienkārši ikdienas darba gaitas.

Dzelzceļš Latvijā piedzīvo sava veida renesansi – dzelzceļa transportu ikdienas gaitās sāk izmantot arvien vairāk pasažieru, un lai nodrošinātu pasažieru vienotu, uz to vajadzībām un ērtībām balstītu pieredzi, izmantojot VAS “Latvijas dzelzceļš” infrastruktūru, ir izstrādātas šīs “Infrastrukturās vizuālās vadlīnijas pasažieru apkalpes vietās”.

## PAMATNOSTĀDNES

VAS “Latvijas dzelzceļš” (turpmāk – “Latvijas dzelzceļš”) “Infrastrukturās vizuālās vadlīnijas pasažieru apkalpes vietās” (turpmāk – Vadlīnijas) nosaka “Latvijas dzelzceļa” pārziņā esošo dzelzceļa staciju, pieturas vietu un pasažieru platformu vizuālo izskatu.

“Infrastrukturās vizuālās vadlīnijas pasažieru apkalpes vietās” tiek piemērotas ar to spēkā stāšanās brīdi, un tiek īstenotas, modernizējot esošo vai izbūvējot jaunu pasažieru infrastruktūru.

“Latvijas dzelzceļš” “Infrastrukturās vizuālās vadlīnijas pasažieru apkalpes vietās” ir izstrādātas saskaņā ar spēkā esošajiem Latvijas Republikas, Eiropas Savienības un VAS “Latvijas dzelzceļš” iekšējiem normatīvajiem aktiem:

- Eiropas Komisijas regula (ES) Nr. 1300/2014 par savstarpējas izmantojamības tehniskajām specifikācijām (SITS) attiecībā uz Savienības dzelzceļa sistēmas pieejamību personām ar invaliditāti un personām ar ierobežotām pārvietošanās spējām (turpmāk tekstā *PRMSITS*);

- Eiropas Dzelzceļa aģentūras publicētās “Vadlīnijas par *PRMSITS* piemērošanu”;

- Eiropas Parlamenta un Padomes regula (EK) Nr. 1371/2007 par dzelzceļa pasažieru tiesībām un pienākumiem;

- MK noteikumi Nr. 724 “Dzelzceļa tehniskās ekspluatācijas noteikumi”;

- Labklājības ministrijas publicētās “Vides pieejamības vadlīnijas publiskām būvēm un telpām un publiskajai ārtelpai”;

- Standarts – LVS 452:2011 Dzelzceļa aprīkojums. Signālzīmes un signālrādītāji;

- Latvijas standarts LVS 448:2012 „Dzelzceļa aprīkojums. Pasažieru platformas un gājēju pārejas dzelzceļa līnijās ar 1520 mm platumu”;

- VAS „Latvijas dzelzceļš” Pasažieru staciju lietošanas noteikumi, kas apstiprināti ar Prezidentu padomes 2014.gada 2.decembra Lēmumu Nr. PP-29/458;

- VAS “Latvijas dzelzceļš” koncerna zīmola grafiskās identitātes standarts.

Izstrādājot šīs Vadlīnijas, tika ņemtas vērā arī personu ar invaliditāti un personu ar ierobežotām pārvietošanās spējām vajadzības.

Lai nodrošinātu dzelzceļa pasažieriem ērtu pārvietošanās pieredzi un vienotu informatīvo vidi ne tikai visās “Latvijas dzelzceļš” stacijās un pieturas punktos, bet arī plašākā mērogā, “Latvijas dzelzceļš” “Infrastrukturās vizuālajās vadlīnijās pasažieru apkalpes vietās” ir daļēji integrētas un adaptētas RailBaltica vizuālās identitātes dizaina vadlīnijas.

Pasažieru platforma ir svarīga stacijas un pieturas punkta telpiskā izkārtojuma daļa. Tā ir vieta, kur īsāku vai garāku laika posmu uzturas pasažieri, tādējādi pasažieru platformai un tās segumam ir gan jābūt patīkami vizuāli noformētam, gan arī jāpalīdz pasažieriem orientēties uz pasažieru platformas.

### PASAŽIERU PLATFORMU SEGUMS UN ZONĒJUMS

Pasažieru platformas būtisks raksturlielums ir arī tā atbilstība visām universālā dizaina, pieejamības un drošības pamatprasībām, un tās segumā ir jābūt iekļautām aizsardzības zonām no sliežu ceļiem. Visām pasažieru platformas seguma virsmām ir jābūt raupjām, ar pretslīdošo pārklājumu un reljefainu virsmu, tās nedrīkst būt slidenas.

Pasažieru platformu zonā izmantojamās, LV spēkā esošajiem standartiem atbilstošās pasažieru platformas seguma plāksnes nodrošina augstāku pasažieru platformas kvalitāti, ilgāku izturību un zemākas uzturēšanas izmaksas. Izmantojot kvalitatīvus materiālus, tiek nodrošināts segums, kas kalpos ilgu laiku un būs efektīvs ekspluatācijā un apkopē. Pasažieru platformām jāatbilst LVS EN 206 standartam.

## PASAŽIERU PLATFORMAS

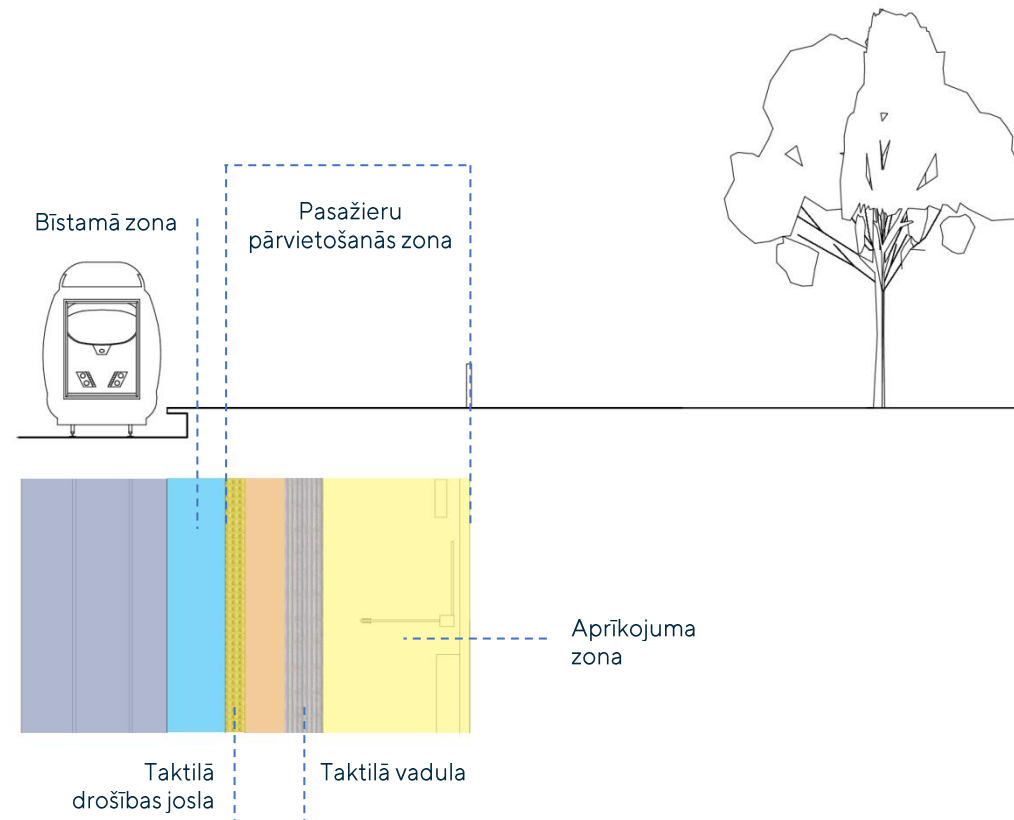

## PASAŽIERU PLATFORMAS ZONAS

Pasažieru platforma ir sadalīta vairākās zonās. Bīstamā zona – zona, kurā pasažieri var tikt pakļauti braucošu vilcienu triecienviļņa iedarbībai neatkarīgi no vilcienu ātruma, sākas pie platformas malas, kas atrodas sliežu ceļa pusē, un tā dod cilvēkam skaidru brīdinājumu, ka viņš atrodas tuvu sliedēm, tādēļ šajā zonā vienmēr jābūt iestrādātai taktilai drošības joslai ar vizuālu marķējumu un reljefām norādēm uz staigāšanai paredzētās virsmas.

Platformās un pieejās ir jāiestrādā taktilās vadulas personām ar invaliditāti un personām ar ierobežotām pārvietošanās spējām, pēc iespējas pieslēdzoties esošai pilsētas gājēju infrastruktūrai ar vadulām.

Zonu sadalījums platformām ar viena līmeņa gājēju pāreju

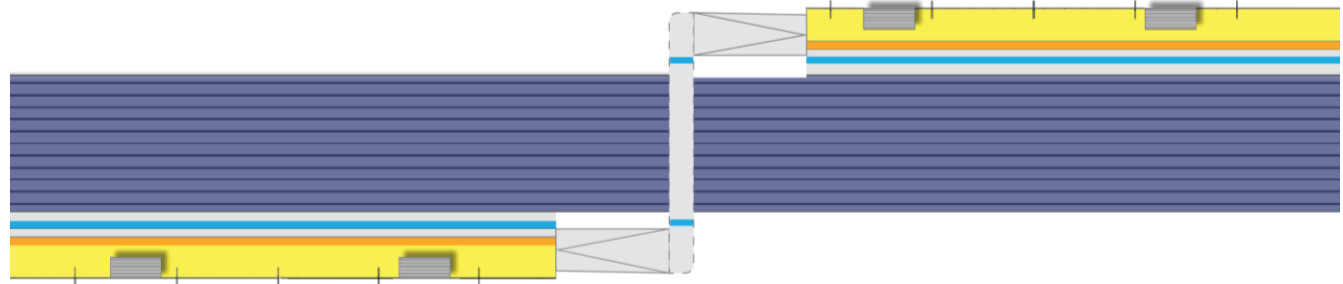

Zonu sadalījums platformām ar divlīmeņu gājēju pāreju

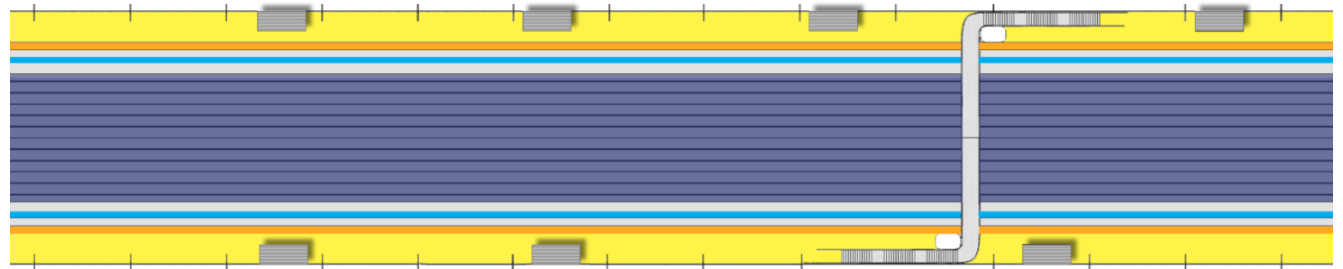

● Sliežu ceļš ● Bīstamā zona ● Aprikojuma zona (nojumes utml.) ● Gājēju zona ■ Nojume



## TAKTILĀS ZONAS

Pasažieru platformas zonās, atbilstoši universālā dizaina principiem, jāiestrādā rūpnieciski ražotas taktilās drošības joslas.

Taktilajiem elementiem jābūt viegli pamanāmiem, pateicoties izteiktam kontrastam ar pasažieru platformas segumu. Lai nodrošinātu šo kontrastu ar pelēko pasažieru platformas virsmu, taktilajai joslai izmantota dzeltena krāsa.

Taktilajām joslām jābūt neslīdošām arī mitros laikapstākļos, tām jābūt draudzīgām ratiņkrēsliem un jānovērš pakļūšanas riski.

Uz sliežu ceļiem piegulošās platformas ārmalas bīstamajā zonā, kuras minimālais platums ir 80 cm, iestrādātajai taktilajai drošības joslai ir jāatbilst LVS 448 standartam, jābūt vismaz 10cm platumā un dzeltenās krāsas spilgtuma īpašībām un gaismu atstarojošajām virsmām jāatbilst standartā noteiktajām prasībām.

Taktilo zonu izvietojums un sadalījums platformas segumā un taktilajā marķējumā

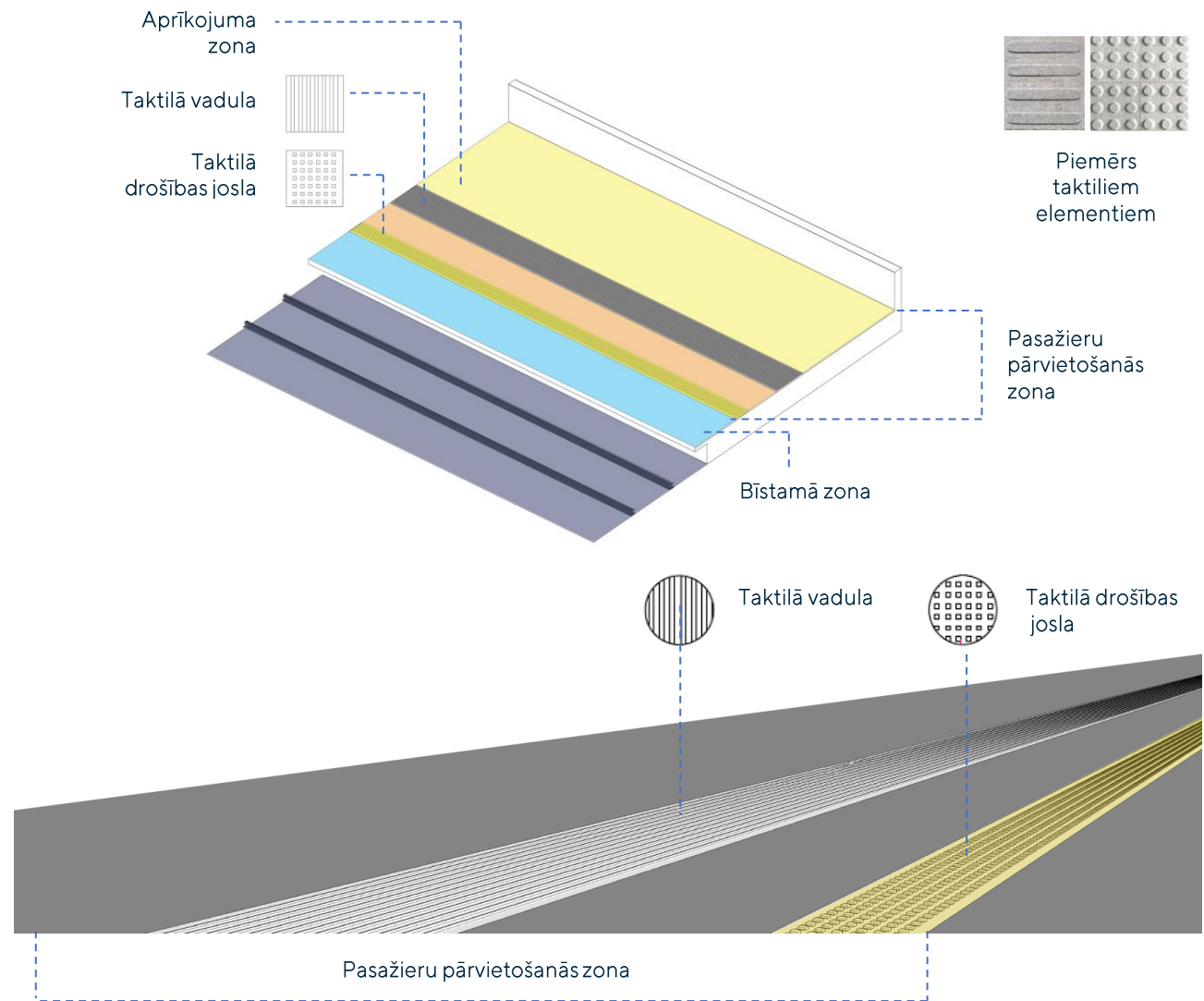

## Pasažieru platformas

Taktilais maršruts jeb vadulas tiek nodrošinātas visā pasažieru platformas garumā.

Perona beigas vai nu ir aprīkotas ar barjeru, kas novērš publisku piekļuvi, vai arī tām ir vizuāls marķējums un tādas reljefas norādes uz staigāšanai paredzētās virsmas, kas vērš uzmanību uz briesmām.

Taktilās zonas platformām ar viena līmeņa gājēju pāreju

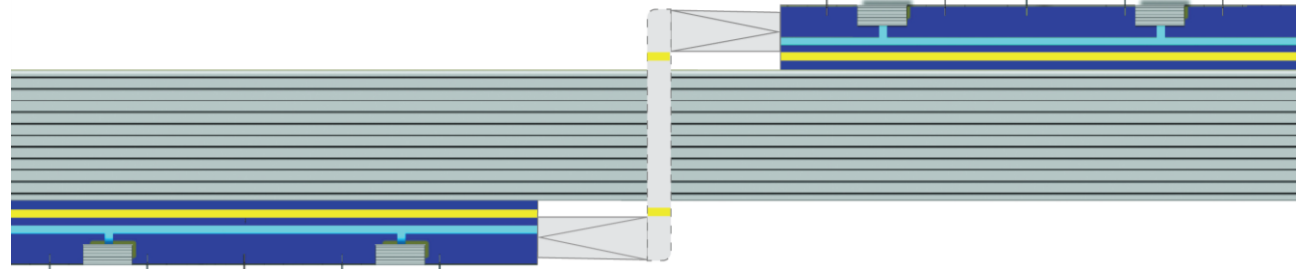

Taktilās zonas platformām ar divlīmeņu gājēju pāreju

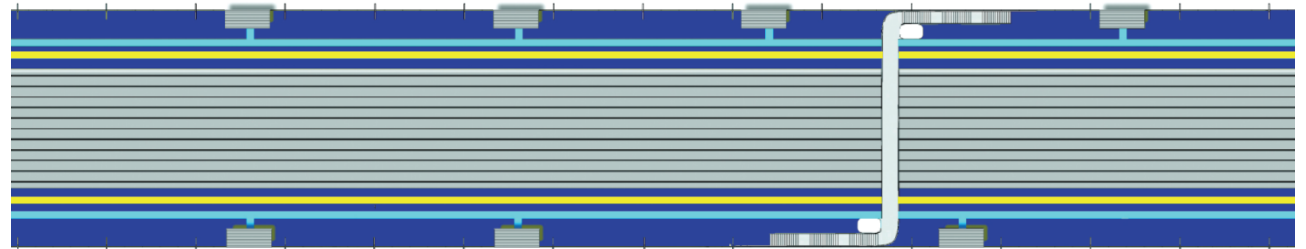

● Sliežu ceļš ● Taktilā vadula ● Taktilā drošības josla ● Pasažieru pārvietošanās un aprīkojuma zonas ■ Nojume

## NOJUMES

Uz pasažieru platformas pasažieru ērtībai tiek izvietotas nojumēs, soliņi, atkritumu urnas u.c. objekti. Viss mēbelējums un brīvi stāvošās ierīces vizuāli izceļas uz platformas fona un ir ar noapaļotām malām, turklāt tās tiek novietotas tā, lai netraucētu neredzīgiem vai vājredzīgiem cilvēkiem, kā arī lai neredzīgi vai vājredzīgi cilvēki tos varētu konstatēt ar spieķi.

Pasažieru pārvietošanās zonā izvietotajiem objektiem (nojumēm, soliņiem, balstiem, informatīvajiem stendiem u.c.) ir jāatrodas LVS 448 standartā noteiktajos attālumos no platformas un bīstamās zonas malas, nodrošinot drošu, brīvu ceļu pasažieru kustībai.

Uz pasažieru platformas atrodošos objektu skaits ir atkarīgs no pasažieru plūsmas šajā stacijā, kura tiek izvērtēta sadarbībā ar Autotransporta direkciju un AS "Pasažieru vilciens".

No minētajiem faktoriem ir atkarīgs arī nojumju skaits uz pasažieru platformas, kā arī pasažieru nojumju izmērs.

Piemērs nojumju izvietojumam uz platformas ar viena līmeņa gājēju pāreju

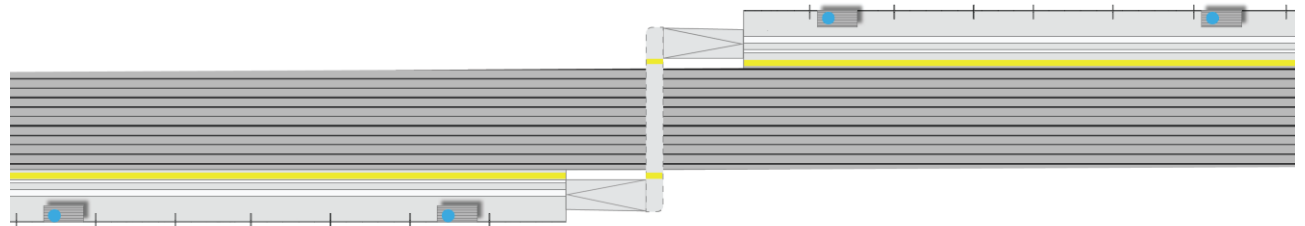

Piemērs nojumju izvietojumam uz platformas ar divlīmeņu gājēju pāreju

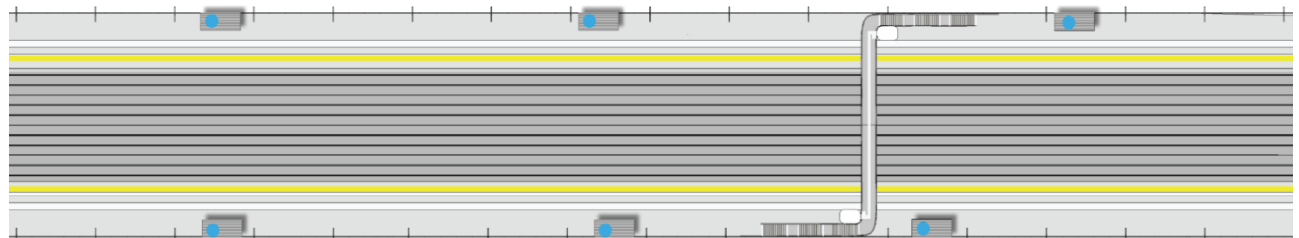

 Nojume



## NOJUMES DIZAINS

Nojumēm jābūt pieejamām visās stacijās. Atsevišķi stāvošām nojumēm uz pasažieru platformām jābūt vismaz daļēji caurspīdīgām, lai pasažieri varētu redzēt, kas notiek nojumē un pārredzēt pasažieru platformu un tuvojošos vilcienus.

Nojumēs jābūt nodrošinātai ratiņkrēsla izmēram atbilstošai telpai, un tām jābūt projektētām un iekārtotām tā, lai radītu pēc iespējas mājīgāku noskaņu.

Visām pasažieru grupām ir jāspēj šīs uzgaidāmās telpas izmantot visu dienu, patveroties no lietus un saules svēlmes un jūtoties pietiekami ērti.

Nojumēm jābūt labi apgaismotām, lai būtu drošības un pārredzamības sajūta.

## Pasažieru platformas nojumes dizains

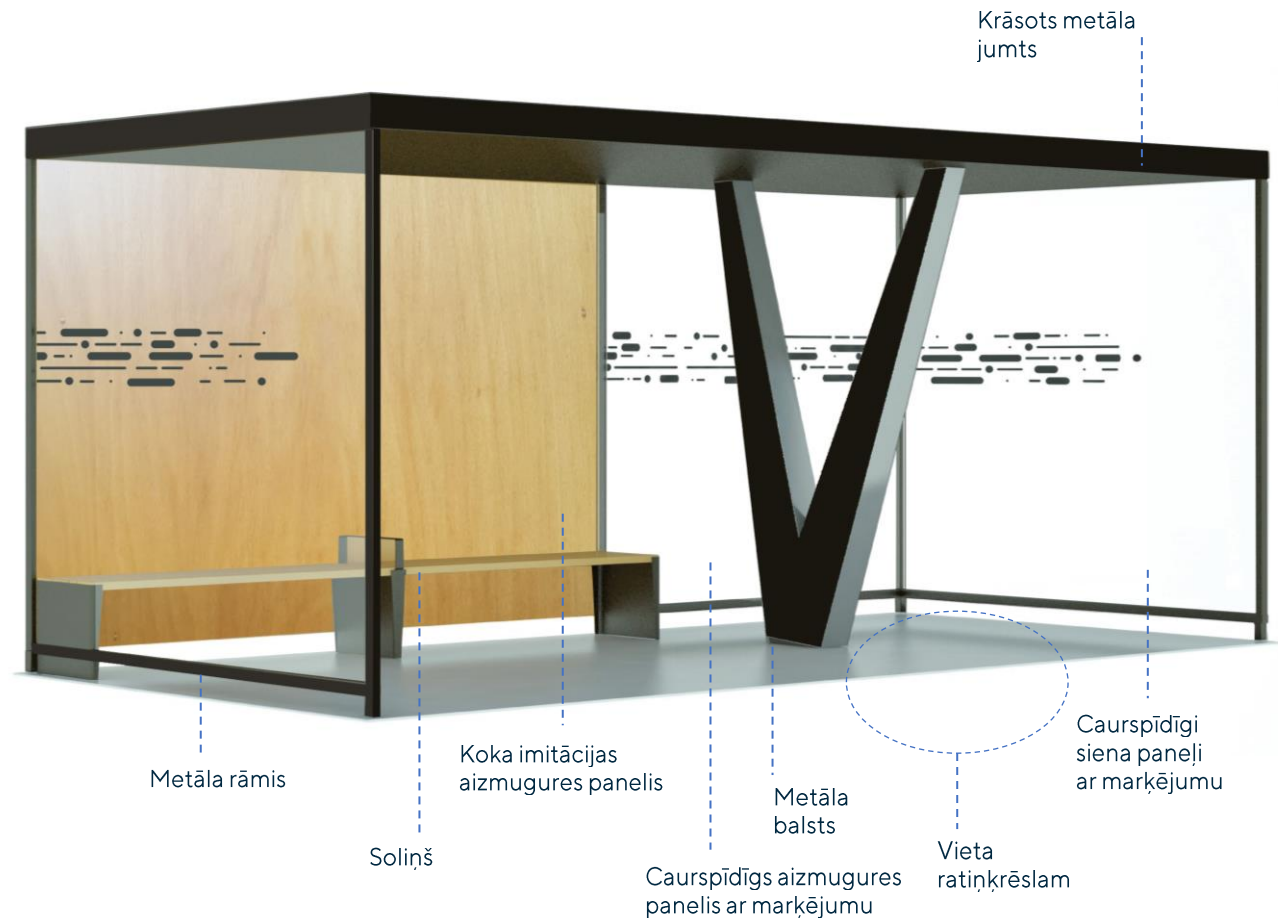

## NOJUMES IZMĒRI

Tā kā uz pasažieru platformas izvietojamo nojumju izmērs un ietilpība ir atkarīga no pasažieru plūsmas katrā no stacijām un pieturas punktiem, nojumus tiek veidotas no 120 cm platiem moduļiem, tādējādi radot iespēju nojumus izmēru vienkārši pielāgot pasažieru skaitam un vajadzībām.

Nojumus telpā ir dekoratīvs balsta elements V formā un iebūvēts soliņš pasažieriem.

## Nojumus priekšskats un sānskats

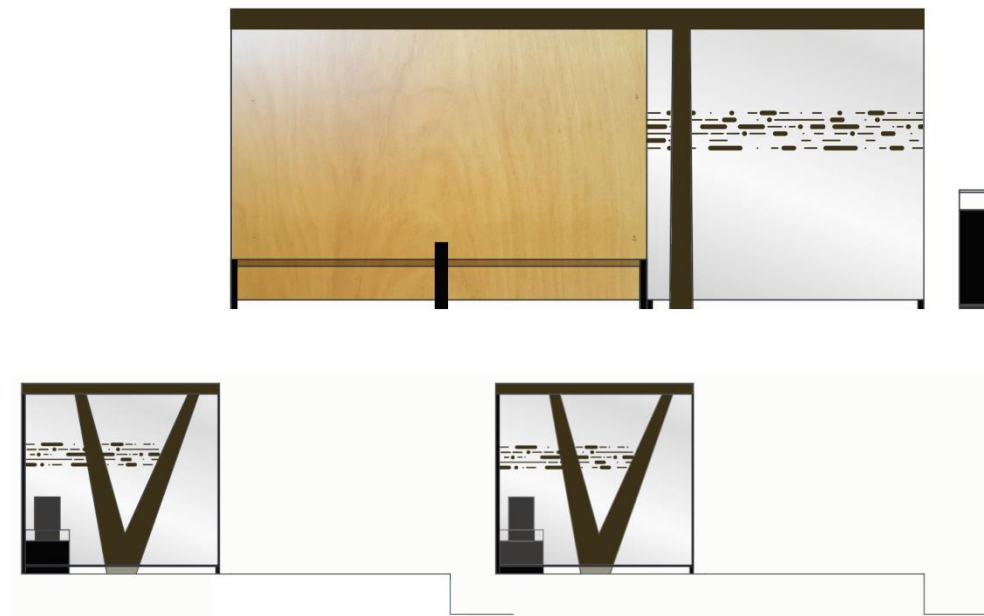

## Modulāra pieeja



## Aprīkojums

Nojume sastāv no divām caurspīdīgām sānu sienām un vienas aizmugurējās sienas.

Aizmugurējo sienu veido vismaz divi caurspīdīgi paneļi katrs 120 cm platumā un papildu vismaz trīs 120 cm plati dekoratīvas apdares paneļu moduļi.

Pievienojot vai atņemot 120 cm moduļus, tiek veidots nepieciešamais nojumes izmērs.

Minimālais nojumes garums ir 600 cm.

Nojumes jumts tiek veidots noteiktā slīpumā, lai nodrošinātu nokrišņu ūdens novadi virzienā prom no platformas.

## Nojumes izmēri

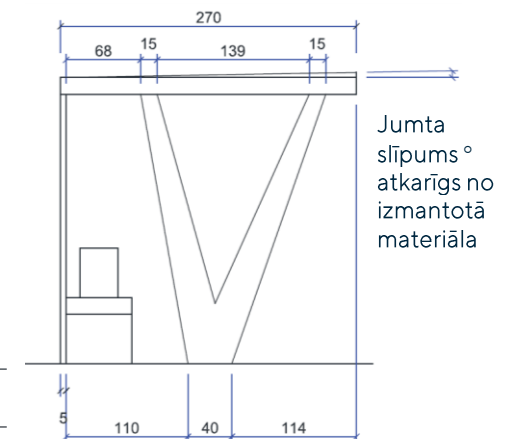
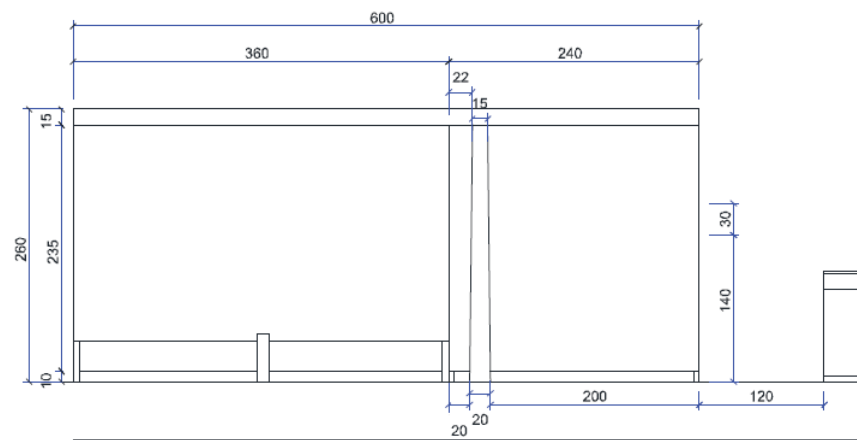

## NOJUMES KRĀSAS UN DEKORATĪVAIS RAKSTS

Aizmugurējās sienas paneļu moduļi ir veidoti no dekoratīvās apdares plāksnes ar koka imitāciju. Nojumes rāmja nesošā konstrukcija ir no metāla ar cinkojumu un pulverkrāsojuma pārklājumu. Visiem nojumes materiāliem ir jābūt izturīgiem pret esošajiem klimatiskajiem laika apstākļiem, mehāniskiem bojājumiem (vandāldrošiem) un viegli uzkopjamiem.

Nojumes paneļi, kas veidoti no caurspīdīgiem materiāliem, tiek noformēti ar "Latvijas dzelzceļš" dekoratīvo rakstu, kas veidots saskaņā ar VAS "Latvijas dzelzceļš" koncerna zīmola grafiskās identitātes standartu un tā lietošanas vadlīnijām. Maksimālais dekoratīvā raksta joslu skaits ir piecas.

Nojumes caurspīdīgajās sānu malās dekoratīvais raksts tiek veidots ar neregulāru sānu malu, kas nepārsniedz 70% no sānu paneļa platuma. Uz aizmugurējā caurspīdīgā paneļa raksts tiek kadrēts un izlīdzināts līdz laukuma malām un turpinās, pārejot uz blakus esošo caurspīdīgo sānu paneli.

Rakstu aizliegts koriģēt vai jebkādā veidā papildināt, t.i., mainīt elementu savstarpējās proporcijas, papildināt ar citiem elementiem, izmantot vairākas krāsas.

### Dekoratīvais raksts



Dekoratīvā raksta elementu izmēru proporcijas.



Nojumes karkasa, jumta un dekoratīvā raksta krāsa RAL 7022.



## DIVPUŠĒJA NOJUME STARPCEĻU PASAŽIERU PLATFORMAI

Stacijās un pieturas vietās, kurās pasažieru platforma (-i) ir izvietota arī starp sliežu ceļiem, uz šīs starpceļu pasažieru platformas tiek izvietotas divpusējas, tieši šādām platformām paredzēta nojumes.

Lai ievērotu LVS 448 standartā noteiktos attālumus no platformas un bīstamās zonas malas, starpceļu pasažieru platformas nojumes konstrukcija ir veidota tā, lai tā būtu īpaši caurskatāma un pieejama no abām pusēm, tādējādi nodrošinot drošu, brīvu ceļu pasažieru kustībai.

Starpceļu platformas nojumes materiāli un tonalitāte atbilst pasažieru nojumju dizainā aprakstītajiem materiāliem un krāsām.

Divpusējā starpceļu pasažieru platformas nojume



## Aprīkojums

Starpceļu platformas nojumes jumta plaknes ir veidotas noteiktā slīpumā, lai nodrošinātu nokrišņu ūdens novadi.

Ūdens novades sistēma jāprojektē iebūvēta nojumes V veida balstos, lai novadītie ūdeņi netraucētu zem nojumes esošo pasažieru ērtībai.

## Starpceļu platformas nojumes izmēri

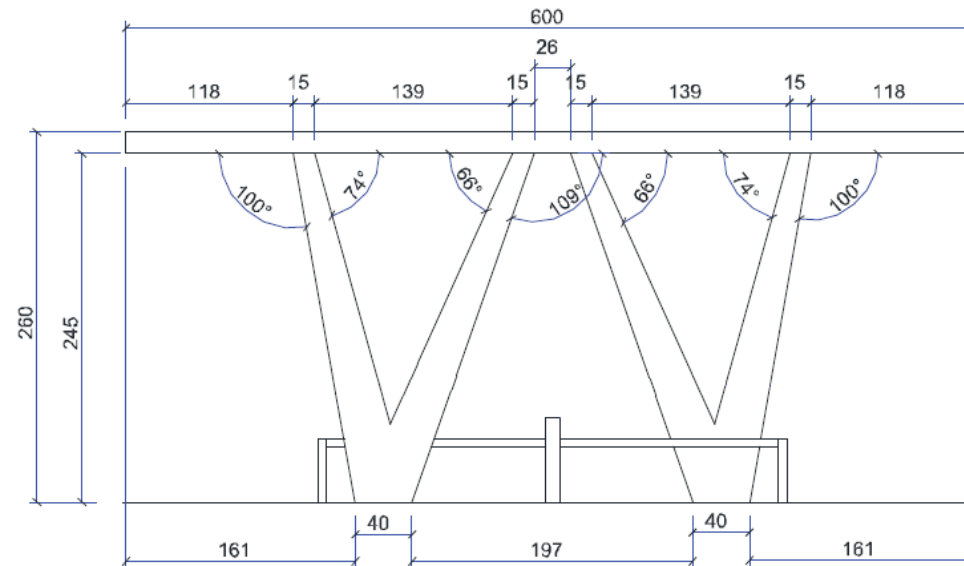

Jumta slīpums ° atkarīgs  
no izmantotā materiāla

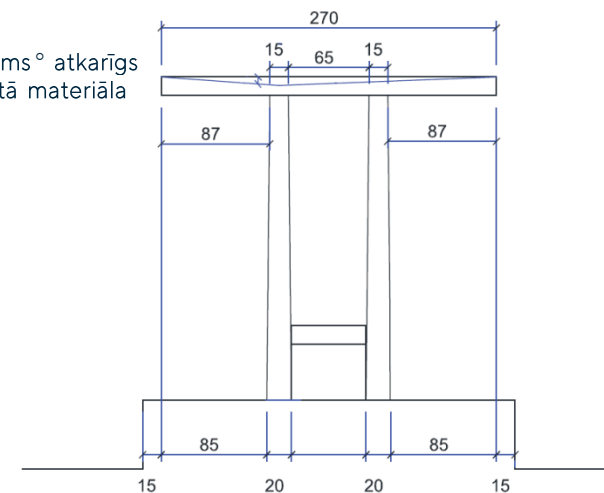



VAS "Latvijas dzelzceļš" ir svarīgas visu sabiedrības grupu intereses, un, veicinot pasažieru ērtības, īpaša uzmanība tiek pievērsta arī pasažieriem, kuri ceļu līdz dzelzceļa stacijai vai pieturas punktam mēro ar velosipēdu, un vēlas to droši un ērti atstāt īslaicīgi dzelzceļa stacijas vai pieturas punkta teritorijā.

## VELOSTATĪVI

Visbiežāk uz pasažieru platformām stacijās un pieturas punktos tiek izvietota atvērta veida velonovietne jeb velostatīvs.

Velostatīvam ir jābūt drošam un jāatbilst Valsts standarta LVS 190-9. "Ceļu projektēšanas noteikumi. 9.daļa: Velosatiksmes" prasībām, tai skaitā:

- jābūt iespējai pieslēgt velosipēda rāmi un abus vai vismaz vienu riteni vienlaikus;
- statīvam jābūt stabili nostiprinātam;
- velostatīvs nedrīkst deformēties;
- jābūt iespējai novietot visus velosipēdus ar jebkuru riteņu izmēru un riepu platumu, kā arī visdažādāko tipu velosipēdus.

## VELONOVĪETNES

leteicamā velostatīva forma – starptautiski par visdrošāko uzskatītais apgriezts "U" veida statīvs, kam ir stabila konstrukcija ar diviem atdures punktiem pie velosipēda un ir iespēja pieslēgt to ar divām slēdzenēm.

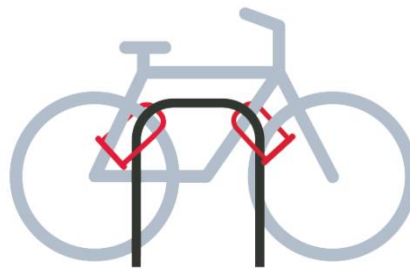

### Velostatīva izmēri

leteicamais velonovietnes augstums ir 80 cm (+/- 10 cm), platums ir 60-80 cm. leteicamais metāla caurules diametrs Ø ir 5 cm.

Attālumam starp divām paralēli esošām velonovietnēm jābūt ne mazākam par 1 metru. Velonovietnes attālumam līdz tuvumā esošai ēkai vai sētai jābūt ne mazākam par 1 metru attiecībā pret velonovietnes viduslīniju, lai velosipēdus būtu iespējams novietot pareizi un to riepas nesmērētu ēkas fasādi.



## SEGTAS VELONOVĪETNES

Lielākajās pasažieru stacijās ar ievērojamāko pasažieru plūsmu iespējams izvietot segtas velonovietnes, tādējādi pasargājot velosipēdus no lietus un citu nelabvēlīgu laika apstākļu ietekmes.

Šīs velonovietnes tiek veidotas no moduļiem, un to materiāli un tonalitāte atbilst pasažieru nojumju dizainā aprakstītajiem materiāliem un krāsām.

### Segtas velonovietnes

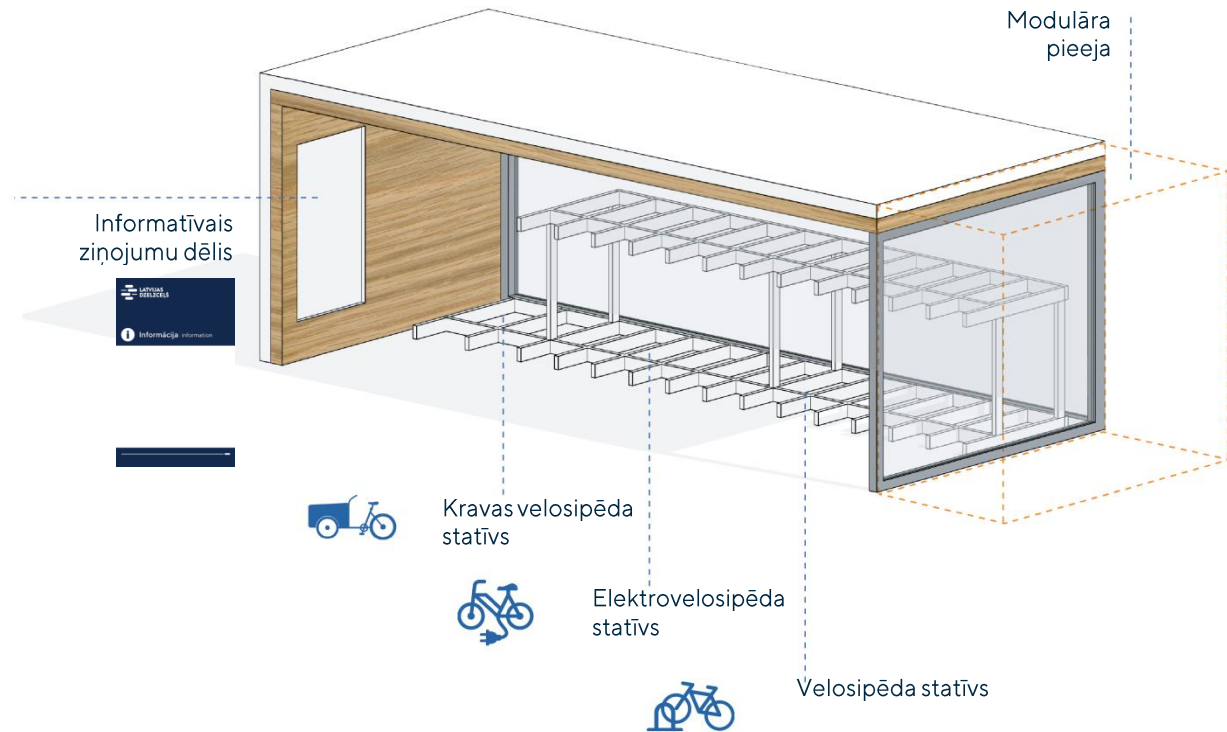

Segtas velonovietnes izmēri

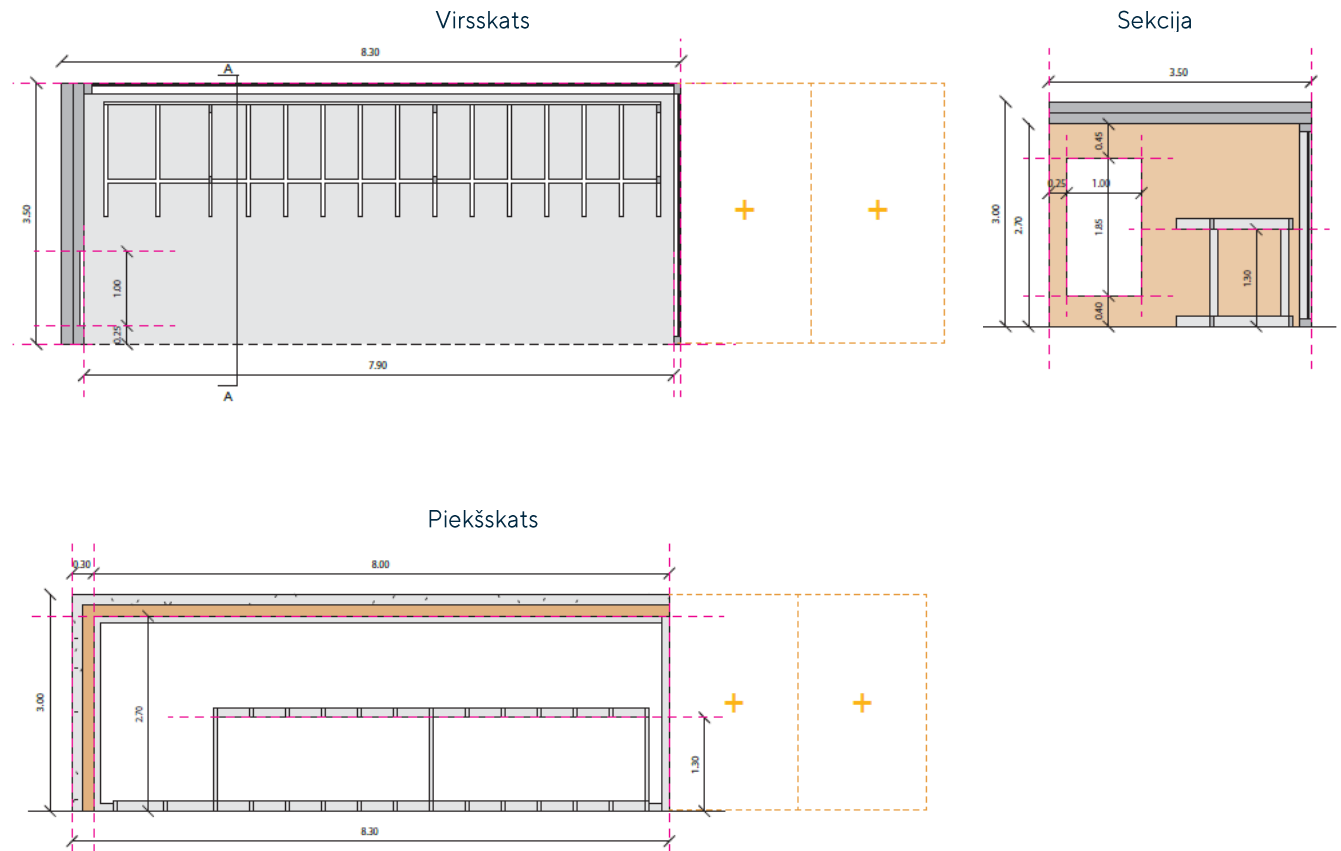

## SOLIŅI, ATKRITUMU URNAS

Uz visām pasažieru platformām un stacijas teritorijās, kur pasažieri un to pavadītāji vai sagaidītāji gaida vilcienus, ir vismaz viena zona ar sēdvietām un vieta ratiņkrēslam.

Atkarībā no pasažieru plūsmas, uz pasažieru platformas var tikt izvietoti vairāki soliņi – kā vienkārši, tā arī ar atzveltni un roku balstiem, kas piemēroti personām ar ierobežotām pārvietošanās spējām.

Pie katra soliņa ir novietota vismaz viena atkritumu urna.

### Pasažieru platformas soliņi

---

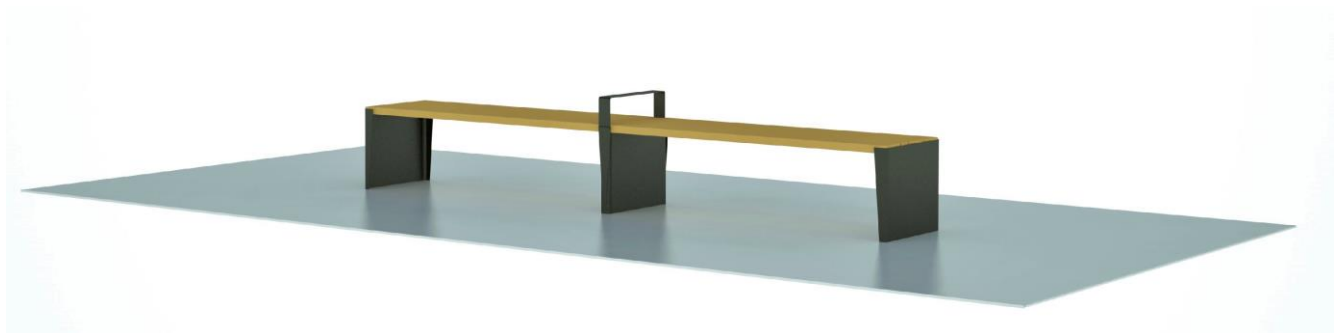

## APGAISMOJUMS

Pasažieru platformas un teritorijas apgaismojumam jānodrošina pietiekama redzamība, lai pasažieri justos ērti un droši.

### Pasažieru platformas apgaismojums

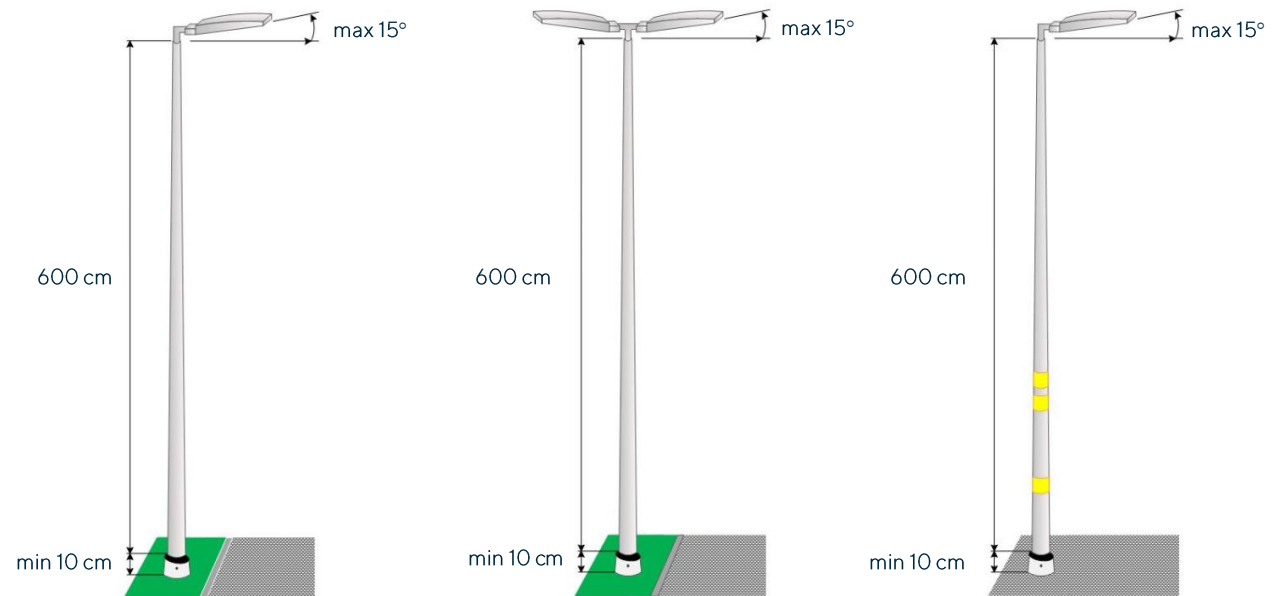

Dzelzceļa pasažieru stacijas un pieturas punkti ir vide, kurā dzelzceļa pasažieris un/vai to pavadošās un sagaidošās personas vēlas justies droši, kā arī spēt ātri iegūt informāciju par nepieciešamo dzelzceļa līniju, virzienu vai savienojumu, vilcienu atiešanas un pienākšanas laikiem, biļešu kasu atrašanās vietām, pilsētas autobusu vai cita sabiedriskā transporta pieturvietas atrašanās virzienu u.c.

Uz pasažieru platformām un/vai stacijas teritorijā jāizvieto vizuālās informācijas zīmes, kas, atbilstoši normatīvajiem aktiem, nodrošina iespēju saņemt visu pasažieriem nepieciešamo informāciju:

- pasažieru stacijas nosaukums;
- informācijas zīmes ar platformas norādi, numuru un ceļa numuru;
- vilciena kustības virziena rādītāji;
- norādes zīmes pieejas vietām personām ar invaliditāti un personām ar ierobežotām pārvietošanās spējām;
- informatīvais stends vai stendi vilcienų kustības sarakstu u.c. svarīgas informācijas pasažieriem izvietošanai;
- virziena norādes pasažieriem;
- dzelzceļa signālzīmes un signālrādītāji saskaņā ar Dzelzceļa eksploatācijas noteikumiem.

## ZĪMES UN NORĀDES

Pasažieru platformas aprīkojums tiek komplektēts atkarībā no pasažieru plūsmas konkrētajā stacijā vai pieturas punktā.

Minimālais platformas aprīkojums

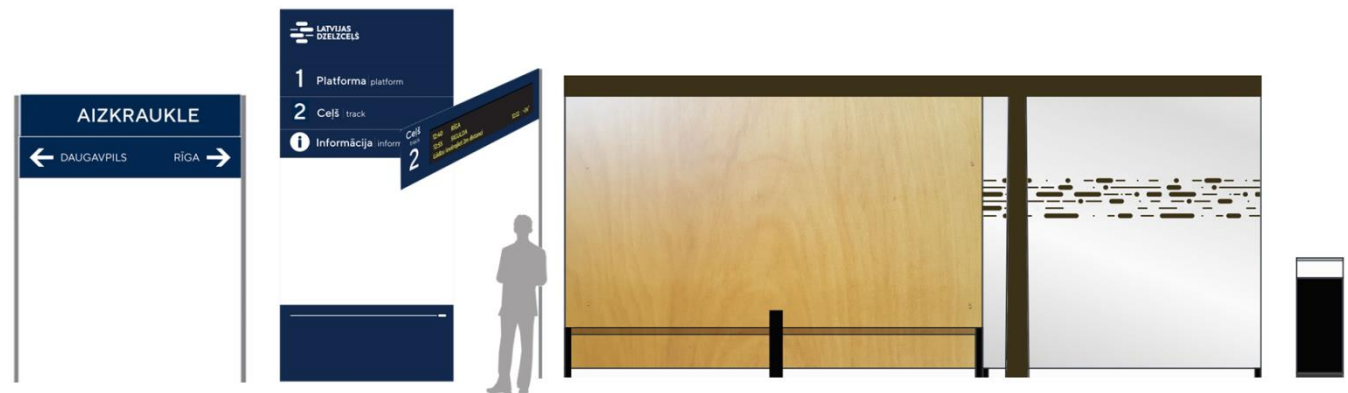

Minimālais platformas aprīkojums var tikt papildināts ar vilcienų kustības virziena un darbību norādēm.





Virziena norādes jāizvieto visās tajās vietās, kurās pasažieriem ir jāizvēlas turpmākās kustības virziens. Virziena rādītāju skaitam jābūt pietiekamam, lai pasažieris spētu viegli orientēties.

Vizuālās informēšanas elementiem ir jābūt redzamiem arī diennakts tumšajā laikā (izvērtējot iespēju to apgaismošanai, vienlaikus neradot mašīnista apžilbināšanas risku).

Vizuālās informēšanas elementiem ir jābūt veidotiem no materiāliem, kas ir izturīgi pret meteoroloģiskajiem apstākļiem Latvijai raksturīgajā klimatiskajā zonā, kā arī pret koroziju.

Stacijas nosaukuma zīmei ir jābūt saskatāmai ne tikai uz platformas esošajiem pasažieriem, bet tām jābūt arī vilcienā braucošo sēdošu cilvēku acu līmenī.

Lielākās stacijās tiek izvietoti papildu informācijas paneļi, atsevišķs ceļš un pasažieru platformas apzīmējums, pēc nepieciešamības papildinot ar vilcienu kustības virziena un darbību norādēm.



## ZĪMJU REDZAMĪBA, LASĀMĪBA UN IZVIETOJUMS

Novietojot virzienu zīmes, svarīga ir izpratne par skata līnijas un lasīšanas attālumu. Zīmēm jābūt neaizsegtām un viegli nolasāmām.

Norāžu, teksta un piktogrammu izmērs atkarīgs no to lasītāju jeb pasažieru attāluma (D), lai nodrošinātu iespēju saņemt skaidru un labi pamanāmu informāciju.

Universāli izmēri lietošanai nav noteikti, katra situācija ir atšķirīga un jāanalizē atsevišķi.

Zīmju izmēru noteikšanai tiek izmantots vienādojums:  $s=0,01 D$ . Personām ar redzes traucējumiem:  $s = 0,09-0,1 D$ .

- D = attālums no zīmes skatītāja līdz zīmei
- s = piktogrammas rāmja iekšējais izmērs

Lai zīmes neaizsegtu tām priekšā stāvoši cilvēki, jāievēro minimālais attālums 2,30 m no paneļa malas.

Kad vien iespējams, virzienu zīmes jānovieto ar skatu pret pasažieriem, kuri dodas cauri stacijai, un galvenajos virzienu izvēles punktos. Tiklīdz noteikts konkrēts maršruts, zīme, kas apstiprina, ka pasažieri dodas pareizajā virzienā, jānovieto 18 – 19 m no sākotnējā virzienu izvēles punkta.

### Lasīšanas attālums

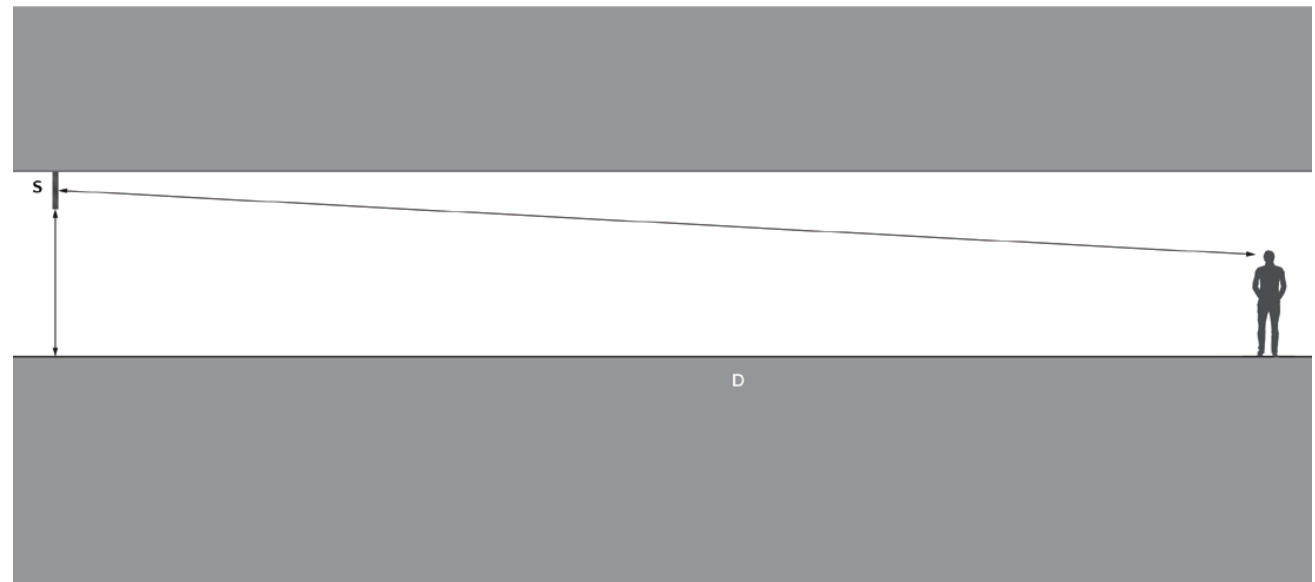

### Virzienu izvēles punkts

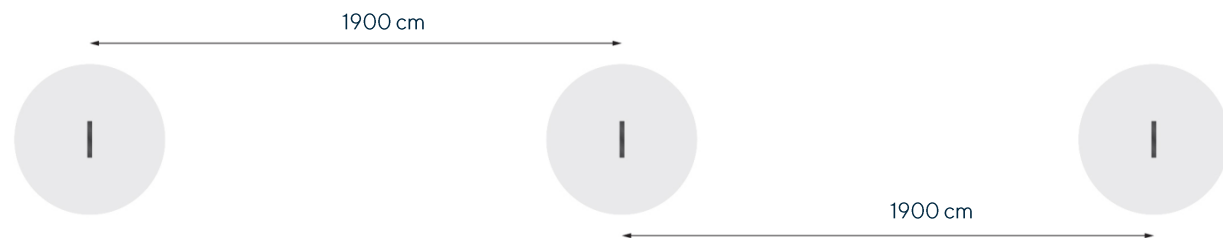

Vietās, kur griestu augstums liedz zīmju novietošanu ieteicamajā 240 cm augstumā, atļauts augstāks novietojums. Pievienotā tabula attēlo zīmju augstumu un lasīšanas attālumu matricu (cm), ņemot vērā ērtu skata leņķi un atliktu galvu personas ratiņkrēslā gadījumā.

Ja zīme ir novietota par augstu, cilvēkiem nebūs ērti atkāpties, lai zīmi izlasītu, un tie var nesaistīt zīmes informāciju ar savu izvēlēto ceļu cauri stacijai paaugstinātā redzamības attāluma dēļ.

Skata leņķis nosaka minimālo lasīšanas attālumu zīmēm, kas izvietotas tuvākā intervālā par virzienu norādēm. Skata līnijām jāņem vērā ratiņkrēslu lietotāju vajadzības – zīmju lasīšana no neliela augstuma, kur 30 grādu leņķis ierasti tiek atzīts par maksimālo komfortabli atliktai galvas pozīcijai.

Zīmju augstumu un lasīšanas attālumu matrica

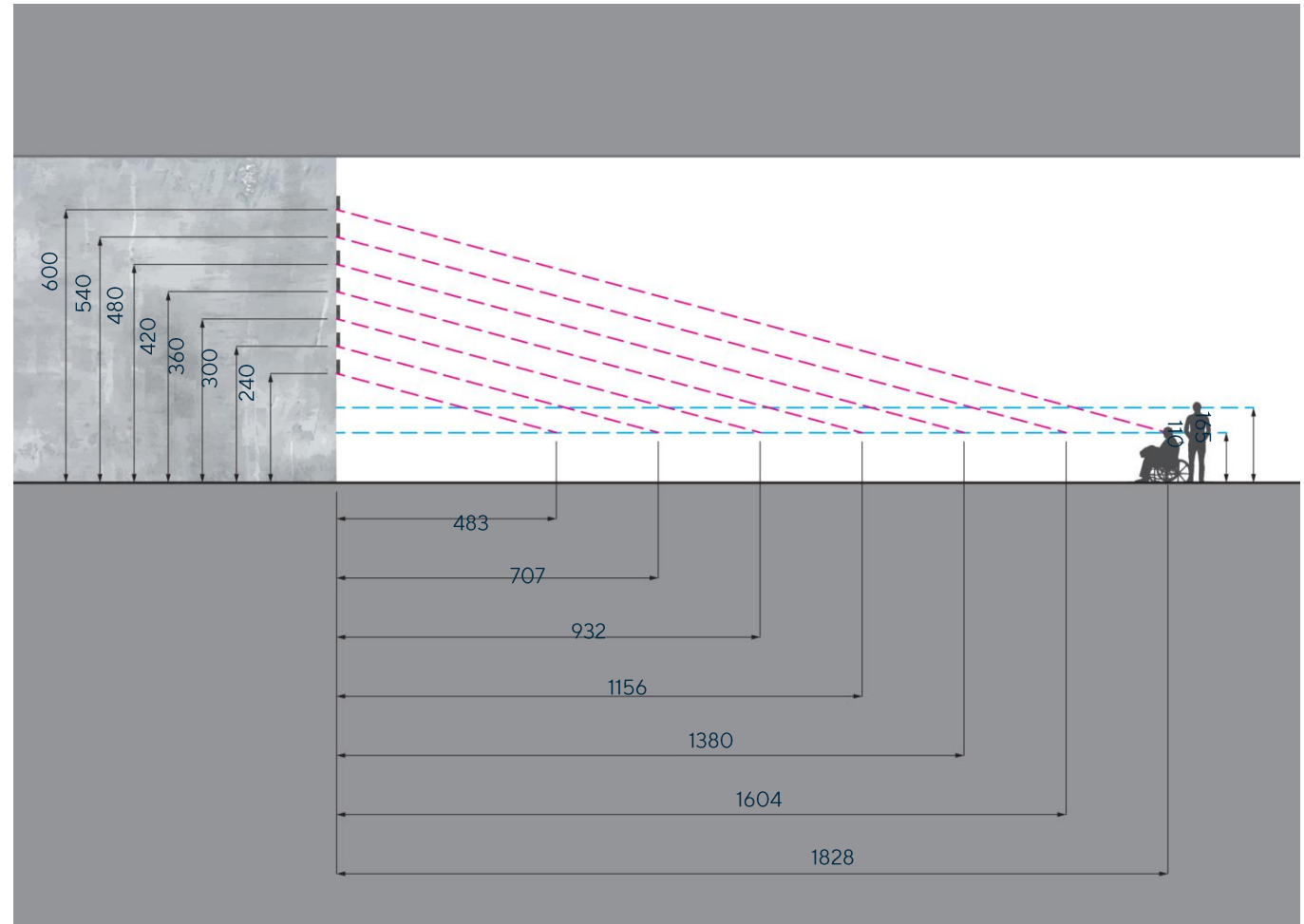

Minimālais lasīšanas attālums ir īpaši nozīmīgs elektroniskajiem apziņošanas un mainīgās informācijas displejiem, ko nosaka ieteicamais 30 grādu skata leņķis. Saskaņā ar *PRM SITS*, informācijai par vilcienu atiešanu jābūt pieejamai maksimāli 160 cm augstumā vismaz vienā stacijas vietā.

Infrastruktūrā izmantoto *PRM* (personām ar invaliditāti un personām ar ierobežotām pārvietošanās spējām) paredzēto norāžu izmērus aprēķina saskaņā ar formulu: lasīšanas attālums milimetros, dalīts ar 250, reizināts ar 1,25 = laukuma izmērs milimetros.

Elektroniskos apziņošanas displejus, saskaņā ar *PRM SITS*, konstruē, aprēķinot burtu minimālo augstumu pēc šādas formulas: lasīšanas attālums milimetros dalīts ar 250 = fonta izmērs (piemēram, 10 000 mm: 250 = 40 mm).

Lai nodrošinātu vieglu salasāmību un lai kompensētu ekrāna izšķirtspējas variācijas, ieteicamais minimālais burtu izmērs elektroniskajiem apziņošanas displejiem ir 30 mm.

### Skata leņķis un minimālais lasīšanas attālums zīmēm

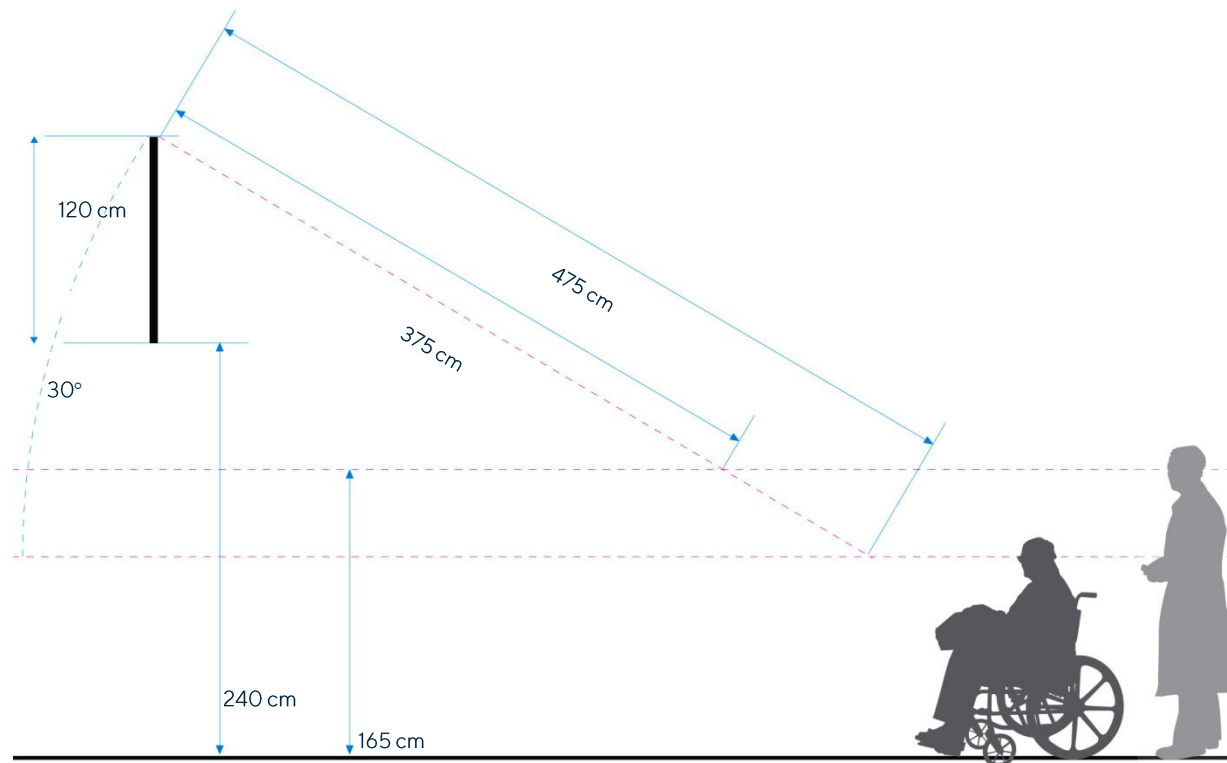

Tabulā ir parādīti attālumi, kurā noteiktus tekstu izmērus var salasīt personas ar vidusmēra redzi. Iegūtie dati tika izmantoti, lai noteiktu minimālo burtu izmēru jebkurai zīmei.

Citi apsvērumi, kā piemēram, arhitektūras īpatnības vai vizuālā nepārtrauktība var ietekmēt gala burtu izmēru izvēli, bet optimālais izmērs jālieto, kad vien iespējams.

### Salasāmības attālumi

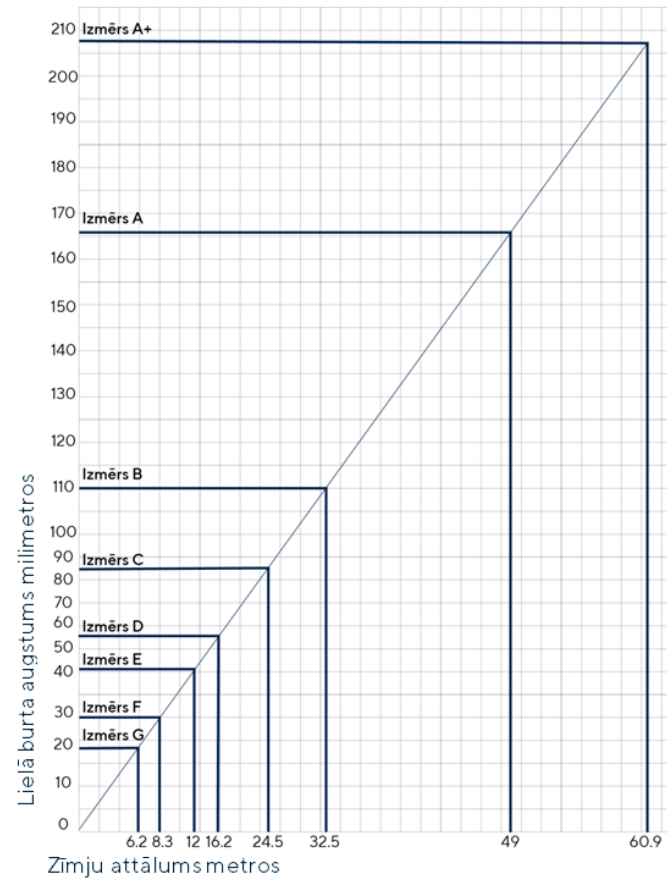

Fonta izmēri	Lielā burtu augstums	X augstums	Attālumi no malām
Izmērs A+	206	150	450
Izmērs A	166	120	300
Izmērs B	110	80	200
Izmērs C	83	60	150
Izmērs D	55	40	100
Izmērs E	41	30	75
Izmērs F	28	20	50
Izmērs G	21	15	38

## ZĪMJU UN NORĀŽU DIZAINA VADLĪNIJAS

Norāžu dizains veidots saskaņā ar VAS "Latvijas dzelzceļš" koncerna zīmola grafiskās identitātes standartu.

Aplūkojot kopumā, norāžu grafikai ir vienots vizuālais stils, kas palīdz radīt īpašu vietas sajūtu. Norāžu sistēma ir svarīgākais zīmola elements, kas vizuāli savieno staciju un pasažieru platformu vides.

Norādes tiek veidotas tā, lai novērstu negatīvās sekas, ko zīmes var atstāt uz ainavas un pilsētvides vizuālo kvalitāti, un tām jānodrošina, ka zīmes papildina apkārtējās teritorijas pievilcību un raksturīgo ainavu, jo īpaši sensitīvās un svarīgās ainavu zonās. Jāņem vērā vides paradumi, kā arī lielākajai cilvēku daļai pierastā vizuālā komunikācija, neatkarīgi no pilsētvides konteksta.

### TEKSTS

Teksts veidots no lielajiem un mazajiem burtiem, ar lielo burtu īpašvārdu un zīmju ziņu sākumā, izņemot stacijas nosaukumus apļveida zīmēs, fasādēs un frīzēs, kur jāizmanto tikai lielie burti.

Visām norādēm tiek izmantots korporatīvais fonts: TT Norms.

### Primārās krāsas

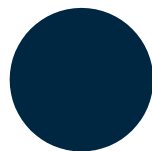

Norāžu krāsa I – tumši zila

RAL 5003  
RGB 0/40/65  
CMYK 90/64/8/65  
PANTONE 295C/282U



Norāžu krāsa II – balta

RAL 9003 (Signal white)  
RGB 255/255/255  
CMYK 0/0/0/0

Pēc PRMSITS norādēm, tumši zilās krāsas kontrasts attiecībā pret balto ir >0,6.

Norāžu krāsu savietošanas noteikumi



Balts fonts + Tumši zils fons  
Fonts: TT Norms

### Fonts

Visām norādēm tiek izmantots korporatīvais fonts: **TT Norms**

**LATVIJAS DZELZCEĻŠ**  
Latvijas dzelzceļš

**LATVIJAS DZELZCEĻŠ**  
Latvijas dzelzceļš

LATVIJAS DZELZCEĻŠ  
Latvijas dzelzceļš

**LATVIJAS DZELZCEĻŠ**  
Latvijas dzelzceļš

**LATVIJAS DZELZCEĻŠ**  
Latvijas dzelzceļš

LATVIJAS DZELZCEĻŠ  
Latvijas dzelzceļš



## RINDSTARPA

Rindstarpa balstīta uz mazā burtu "x" augstumu. Viens "x" ir standarta minimālais attālums starp divām informācijas līnijām. Ja informācijā izmantoti dažādi burtu izmēri, jāizmanto lielā "X" augstums, lai nošķirtu divas dažādu izmēru burtu līnijas.

## Burtu lielums un rindstarpa

a = 160 mm



Atstarpe  
starp rindām 0,5a

Starprinde  
Atstarpe  
starp rindām 0,5a

## PIKTOGRAMMAS

Piktogrammas ir saīsināts veids virziena vai novietojuma zīņu ātrai uztverei, kas saprotams gan vietējiem, gan starptautiskajiem pasažieriem. Piktogrammas tiek iekļautas visās drošības, brīdinājuma, obligātu darbību un aizlieguma zīmēs. Piktogrammu dizains balstīts uz starptautiskajiem standartiem (ISO) un pielāgots, lai būtu saskaņā ar citiem grafiskajiem elementiem.

## Piktogrammas

Piemērs piktogrammu izmantošanai

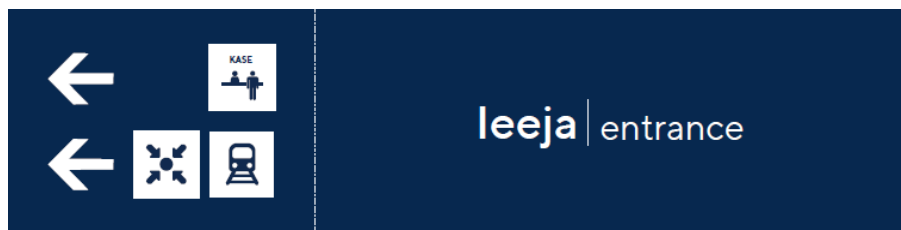

## RAKSTURĪGĀKĀS PIKTOGRAMMAS

### Transporta piktoqrammas

Šī piktoqrammu grupa ietver vilcienu, kā arī citus atsevišķās stacijās pieejamos transporta veidus, piemēram, autobusu, taksometru un lidostas savienojumus.

### Pasažieriem paredzētās ērtības

Cita piktoqrammu grupa izceļ pasažieru komfortam un ērtībām paredzētos pakalpojumus stacijā, piemēram, tualetes, satikšanās punktus, bagāžas glabātavu, uzgaidāmās telpas un biļešu tirdzniecības automātus.

### Pakalpojumi pasažieriem

Piktoqrammas var izcelt tādas vispārīgākus pasažieriem paredzētus pakalpojumus kā automašīnu stāvvietas, valūtas maiņas punktus, veikalus, viesnīcas un restorānus. Saskaņā ar PRM SITS, ja kāds no pakalpojumiem ir paredzēts īpaši cilvēkiem ratiņkrēslos – jāpievieno ratiņkrēsla simbols.

### Raksturīgākās piktoqrammas un to funkcijas



Taksometrs



Stāvvietā



Persona ar kustību ierobežojumiem



Informācijas centrs



Vilciens



Kase



Tualete



Sabiedriskais transports



## VIRZIENU NORĀDES – BULTIŅAS

Virzienu norādes jeb bultiņas veidotas tā, lai no attāluma būtu labi pamanāmas un atpazīstamas. Bultiņas stacijās un uz pasažieru platformām palīdz precīzi vadīties pēc virzienu zīmēm un nodrošina zīmju ātru nolasišanu un izpratni. Baltu bultiņu izmantošana uz tumša fona nodrošina labu kontrastu un redzamību, kā arī samazina gaismas atspīdumu.

Bultiņas tiek rotētas 45 grādu leņķī, lai norādītu katru virzienu. Shēma norāda, kā bultiņas tiek novietotas norāžu blokā, vienmēr nolīdzinātas pret centra līnijām neatkarīgi no bultiņu virziena. Virzienu bultiņas jāizmanto kā norādīts vadlīnijās iekļautajos attēlos, nolīdzinot tās pret centra līnijām neatkarīgi no bultiņu virziena. Tās nekādā veidā nedrīkst pārzīmēt vai pārveidot.

### Bultiņu secība

Taisni uz priekšu virzītā bultiņa vienmēr jānovieto kā augšējā zīme. Izlīdzinātas bultiņas jānovieto viena pretī otrai.

Bultiņas iekļaujamas tikai virzienu zīmēs un tās jānovieto katra gala moduļa izkārtojuma tālākajā labajā vai kreisā stūrī, centrētas moduļos kā norādīts attēlos.

## Virzienu norādes – bultiņas



Norāžu primārā krāsa – tumši zila

RAL 5003  
RGB 0/40/65  
CMYK 90/64/8/65  
PANTONE 295C/282U

Saskaņā ar *PRM SITS*, kopā ar virziena bultiņu vienkopus nevar būt vairāk par piecām vienu virzienu norādošām piktogrammām.

## Bultiņu secība

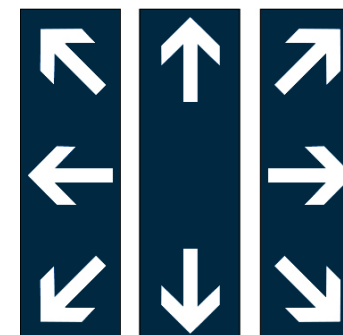
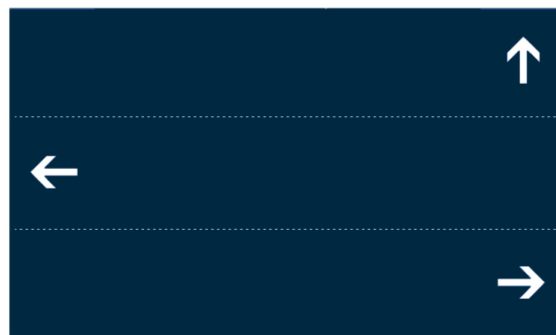

## IZKĀRTOJUMU VEIDOŠANA

Atbilstoši izveidotajai infrastruktūrai virzienu zīmes var būt novietotas virs staciju durvīm vai ailēs, piestiprinātas pie sienas vai izvietotas uz pasažieru platformas.

Virzienu zīmē iekļauj virziena bultiņu un attiecīgo objektu vai pakalpojuma piktogrammu. Bultiņas un piktogrammas tiek novietotas zīmes gala moduļos labajā vai kreisajā stūrī atkarībā no bultiņas virziena un vertikāli centrētas ar ietverto objekta nosaukumu.

Virzienu zīmes var veidot vienā vai vairākās līnijās ar virzienu elementiem vienā vai abos zīmes sānos. Tekstam uz zīmes vienmēr jābūt centrētam.

Veidojot izkārtojumu no vairākiem elementiem, jā saglabā visi malu attālumi. Maksimālais piktogrammu skaits ir četras vienā rindā.

## Izkārtojumu veidošana

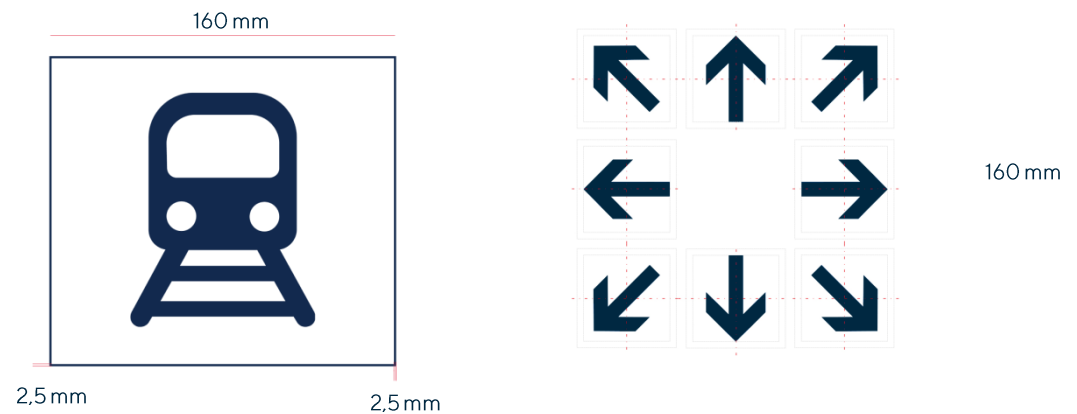
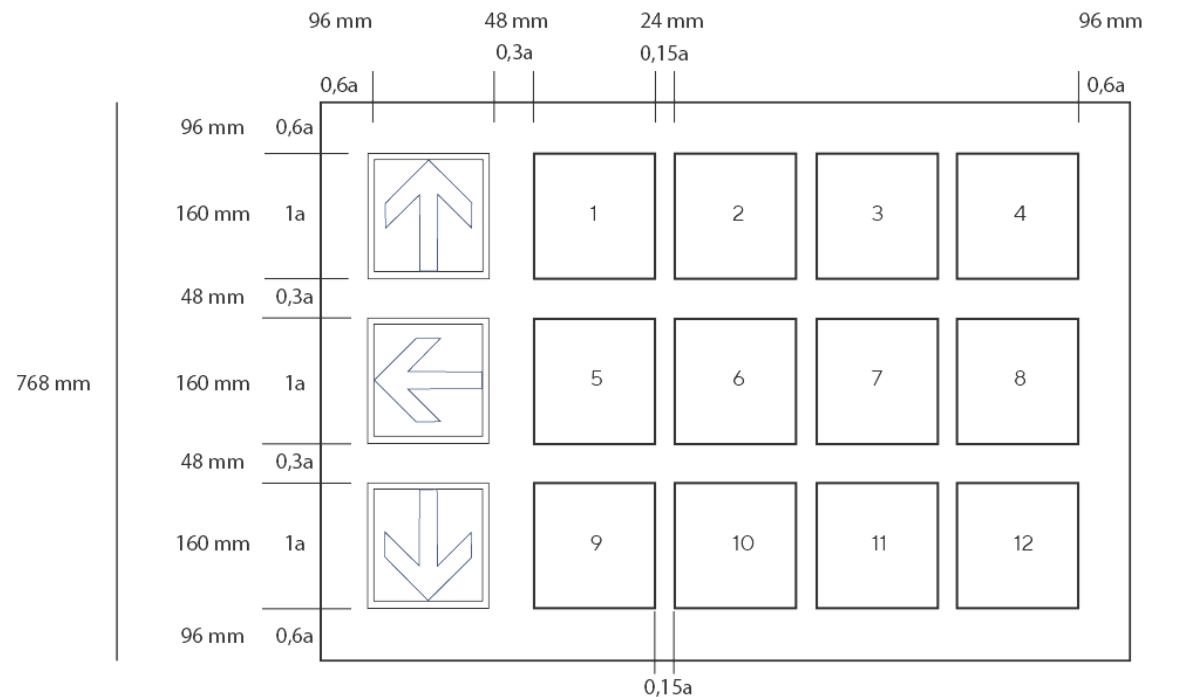

Veidojot teksta izkārtojumu uz zīmēm un norādēm ir jāievēro minimālie brīvie laukumi.

### VALODA

Saskaņā ar Valsts valodas likumu, visi uzraksti tiek veidoti valsts valodā.

Līdztekus valsts valodai, uz zīmēm un norādēm var tikt lietoti arī uzraksti svešvalodā – angļu valodā – stacijās un pieturas punktos, kuri ir saistīti ar starptautisko tūrismu.

Tekstam valsts valodā ierādāma galvenā vieta, un tas nedrīkst būt mazāks par tekstu svešvalodā.

Pilsētu un staciju nosaukumi tiek lietoti tikai valsts valodā.

### Minimālais brīvais laukums tekstam un bultiņām (mm)

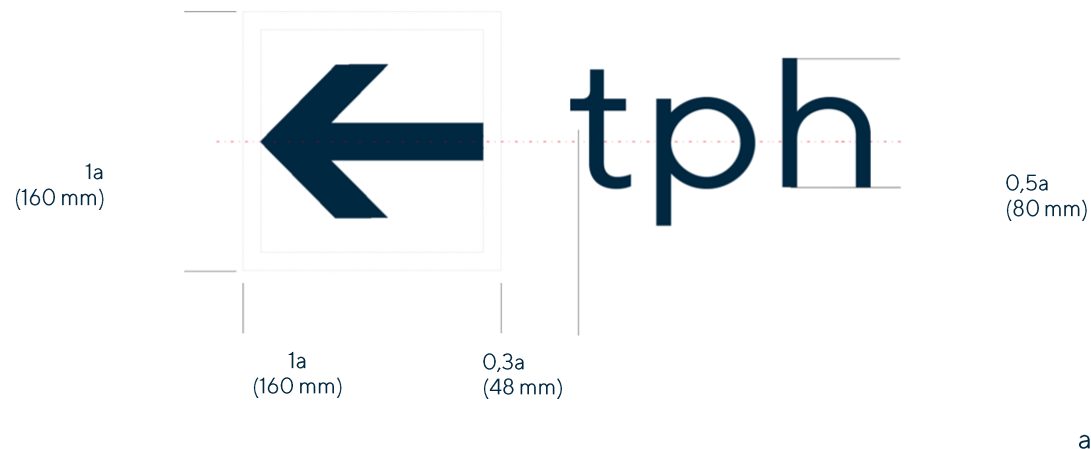

### Teksta izkārtojums – minimālais brīvais laukums

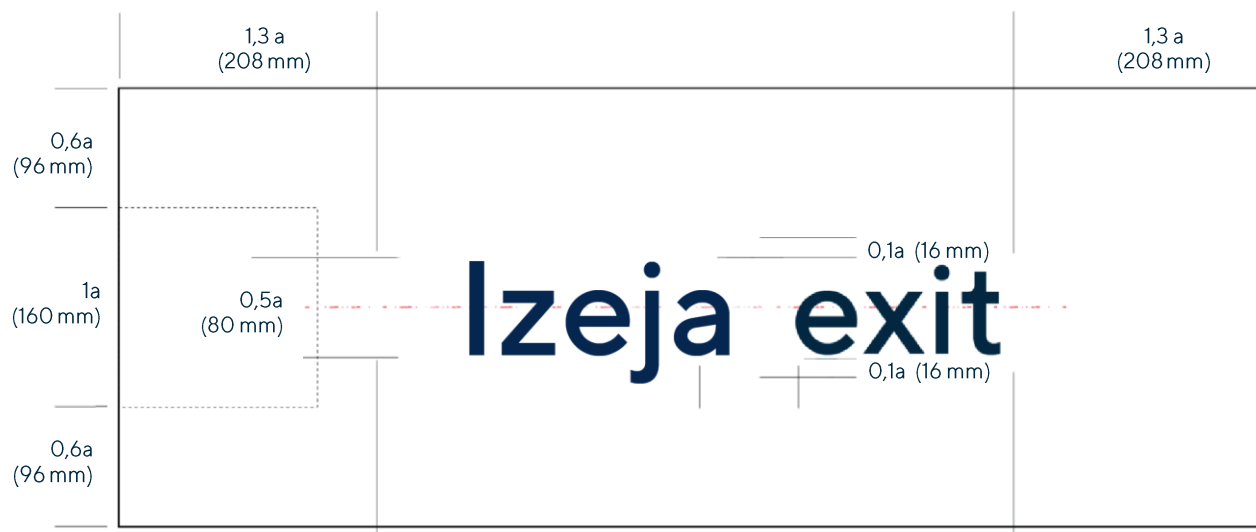

Pasažieru platformas un sliežu ceļu norādes tiek veidotas pēc standarta virzienu zīmju principiem, piktogrammu aizvietojot ar ceļa vai platformas numuru.

Piemēri piktogrammu un teksta izkārtojumam



Piemēri ceļa apzīmējumu, piktogrammu un teksta izkārtojumam

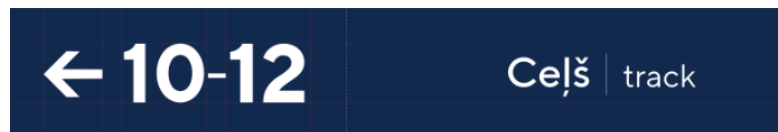
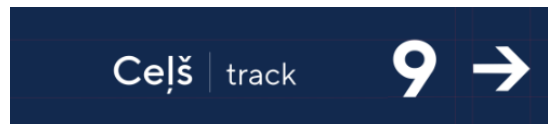

### Izmēru nosacījumi

Katras zīmes izmēru nosaka atbilstoši zīmes izvietojumam un lasīšanas attālumam.

Raksturīgie izmēra nosacījumi vienas līnijas zīmei un zīmes pagarināšanas nosacījumi (mm)



Raksturīgie izmēra nosacījumi vairāku līniju zīmei (mm)



Raksturīgie sliežu ceļu virzienu zīmes izmēri (mm)



## LOGO LIETOŠANA

Uz informatīvajiem paneļiem, pilsētvides stendiem un totēma zīmēm tiek izvietots VAS "Latvijas dzelzceļš" logotips saskaņā ar VAS "Latvijas dzelzceļš" koncerna zīmola grafiskās identitātes standartu un tā lietošanas vadlīnijām.

Uz tumši zilā fona tiek izmantots logotips ar uzņēmuma nosaukumu divās rindās, baltā krāsā.

Logo uzbūve un grafisko elementu savstarpējās proporcijas ir stingri definētas, un tās nekādā gadījumā nedrīkst mainīt.

Izvietojot logo, ir jānodrošina minimālais brīvais laukums ap logo. Minimālajā brīvajā laukumā nedrīkst atrasties tam nepiederoši grafiskie elementi, un logo nedrīkst novietot uz laukuma, kas mazāks par minimālo brīvo laukumu.

## Logo lietošana





## ZĪMJU IZVIETOJUMS UN VEIDI

Uz pasažieru platformas tiek izvietotas dažādas pasažieru platformas zīmes, viens vai vairāki vilcienu informācijas displeji ar reāllaika informāciju, stacijas nosaukumu zīmes, sliežu ceļa un platformas numura zīmes un virziena zīmes.

Svarīgi, lai zīmes ierobežotajā pasažieru platformas platībā būtu izvietotas iespējami pārredzamāk, nodrošinot pieejamību un drošību. Pasažieru plūsma uz pasažieru platformas lielā mērā atkarīga no pāreju un liftu atrašanās vietas, kā arī no ieeju skaita.

Zīmju izvietošanas pamatprincipi:

- Staciju identifikācijas zīmes jānovieto pie galvenajām stacijas pieejām.
- Informatīvajos standos izvieto apvidus karti, dzelzceļa tīkla karti, stacijas karti, vilcienu kustības sarakstus u.c. pasažieriem noderīgu informāciju.
- Pasažieru platformas tiek numurētas un uz tām tiek izvietoti vilcienu kustību saraksti un informācija par maršrutiem.
- Informatīvajās zīmēs norāda virzienus uz pasažieru platformas un stacijas infrastruktūras elementiem.
- Esošajās zīmēs var tikt iekļauta reglamentējošā informācija, ja rodas nepieciešamība.
- Zīmēm jābūt novietotām uz platformas paralēli sliežu ceļiem.

### Zīmju veidi

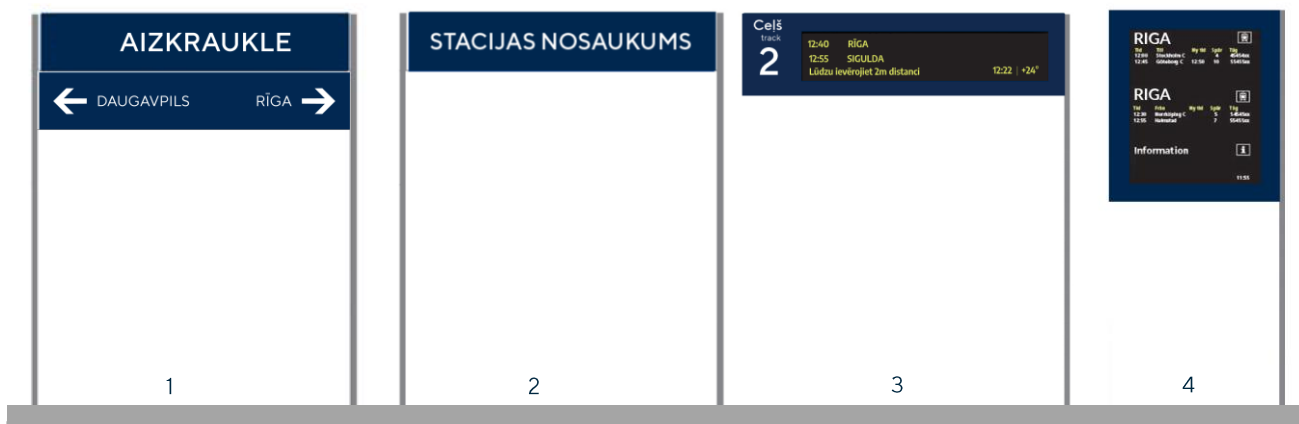

1. Stacijas nosaukums ar virzieniem
2. Stacijas nosaukums
3. Platformas displejs
4. Interaktīvais vilcienu saraksts

5. Virziena zīmes
6. Informatīvais panelis ar platformas un sliežu ceļa numuru
7. Platformas un sliežu ceļa numura zīme
8. Informatīvais panelis



## PILSĒTVIDES ZĪMES

Stacijas ārtelpā un pietācijas teritorijā tiek izmantotas pilsētvides zīmes: totēma zīme, virziena zīmes, informatīvie stendi.

### Pilsētvides zīmes



### Pilsētvides totēma zīme

Lai norādītu stacijas vai pieturas punkta lokāciju pilsētvidē, var izmantot no attāluma skaidri saskatāmu un atpazīstamu stacijas totēma zīmi.

### Pilsētvides totēma zīme

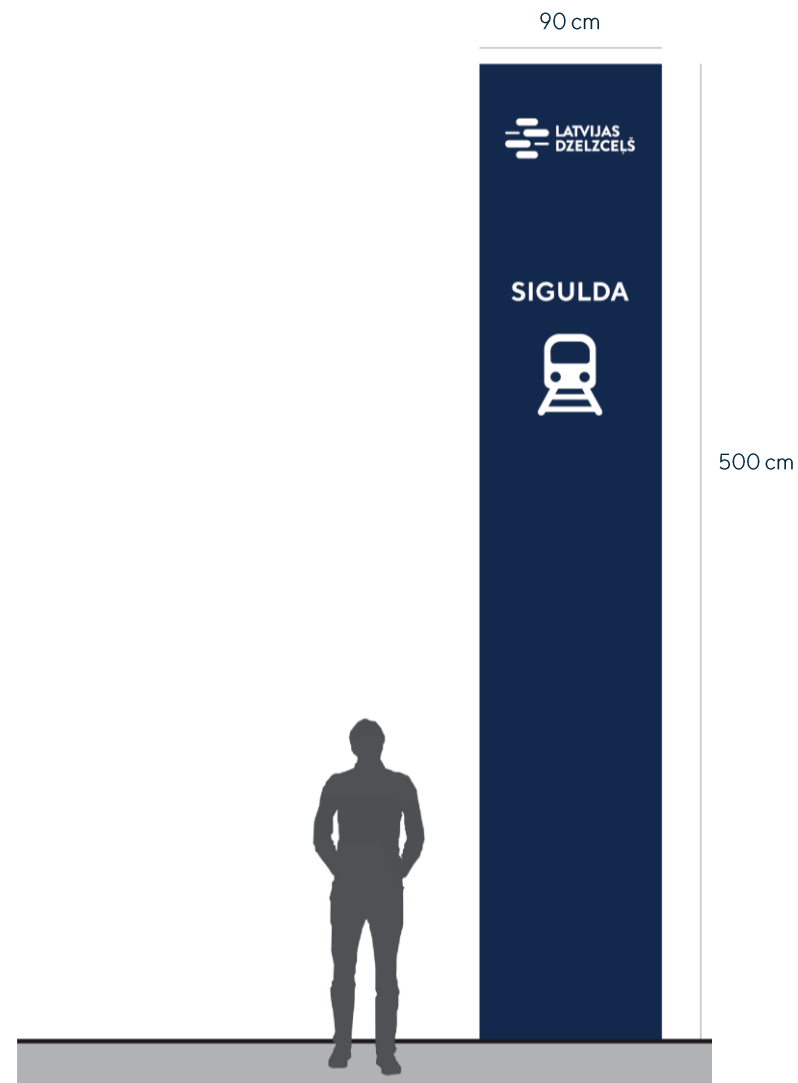

### T-veida virziena zīme

T-veida virziena zīmes izmantojamas, lai pilsētvidē norādītu daudzpusīgu virzienu informāciju uz vairākiem objektiem. To izvieto tādās vietās kā, piemēram, automašīnu stāvvietā vai velosipēdu novietne.

Šo zīmju veidu var izmantot arī stacijas telpās, jo T-veida uzbūve ļauj zīmi novietot ieteicamajā 240 cm augstumā no grīdas līdz zīmes pamatnei, tā vietā lai izmantotu griestos iekarinātas zīmes.

T-veida virziena zīme

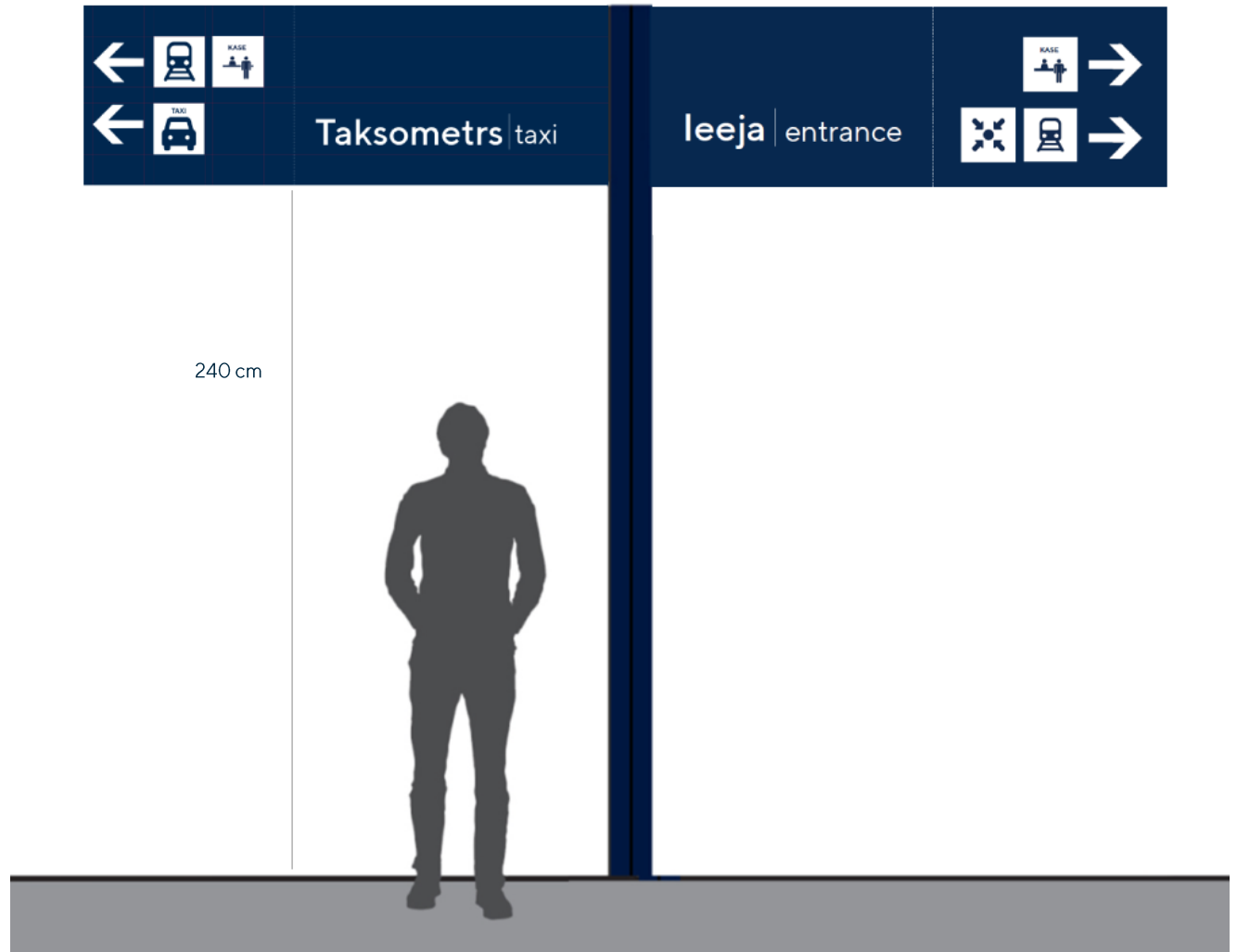

### Pilsētvides stacijas virziena zīmes

Pilsētvides virziena zīmes norāda stacijas virzienu pilsētas teritorijā.

### Pilsētvides stacijas virziena zīmes

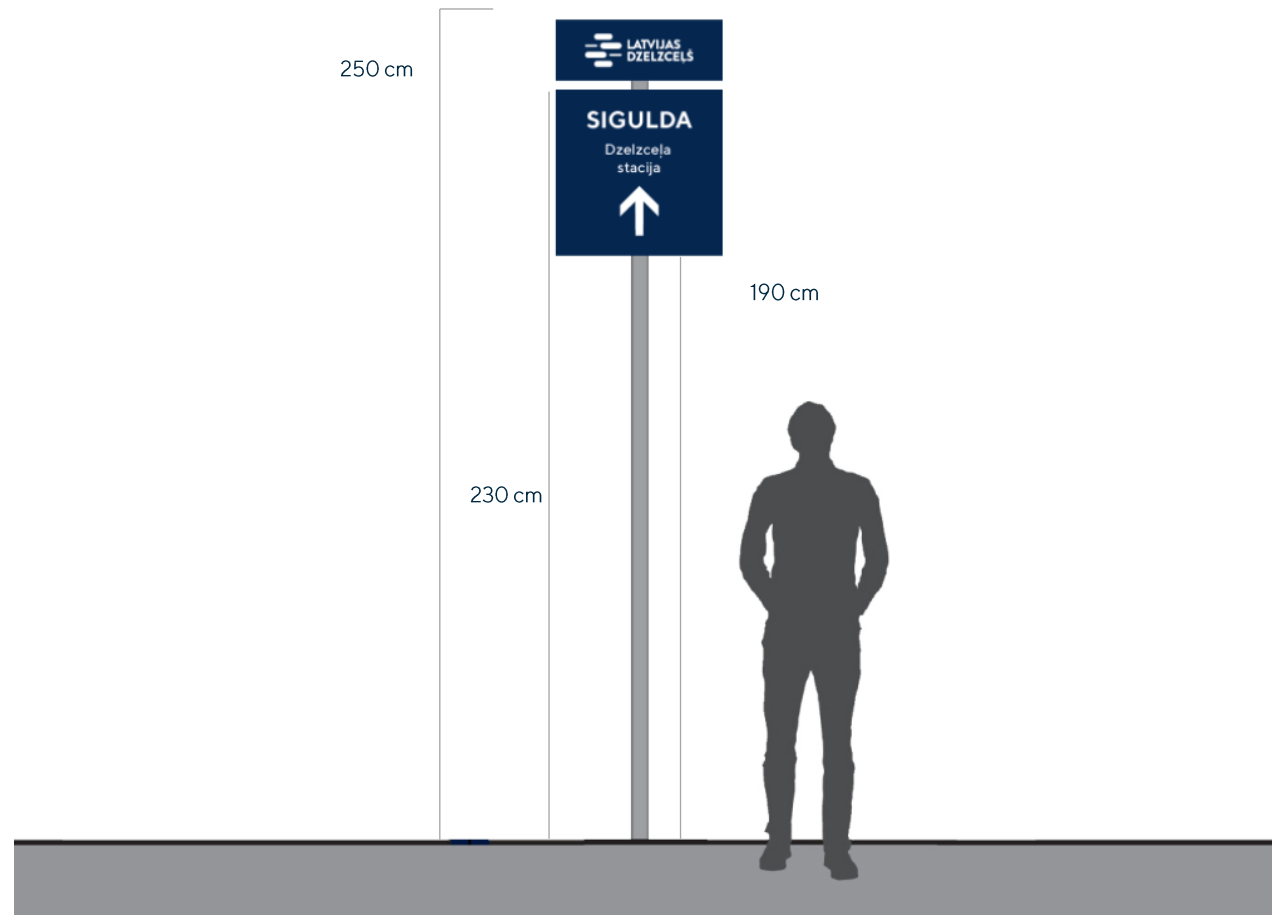

### Pilsētvides informatīvais stends

Dažādas informācijas attēlošanai pilsētvidē var tikt izmantotas brīvi stāvošas pilsētvides informatīvie stendi, uz kuriem no vienas vai no abām pusēm tiek izvietota informācija par vilcienu satiksmi, stacijas vai tās apkārtnes kartē u.tml.

### Pilsētvides informatīvais stends

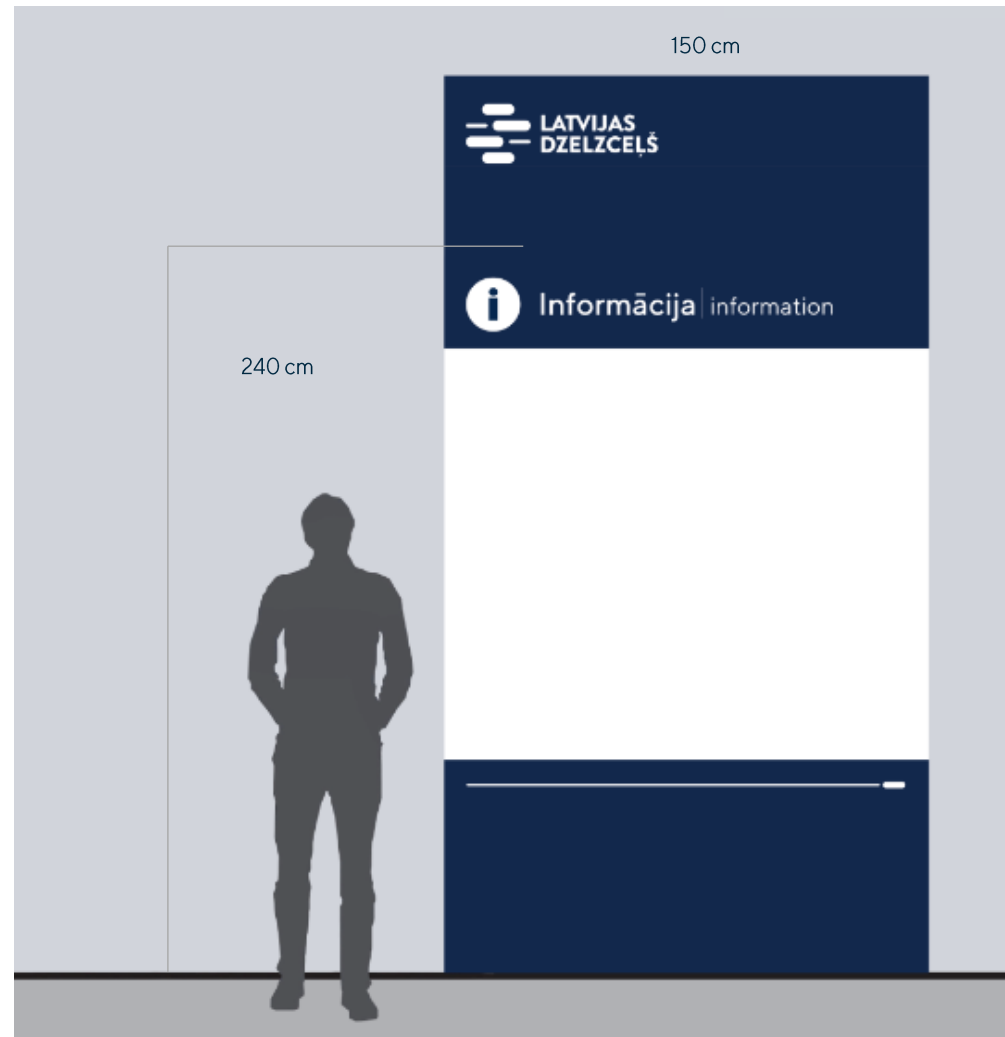

### Pasažieru platformas informatīvais stends un sliežu ceļu/platformu apzīmējumi

Uz katras pasažieru platformas tiek izvietots informatīvais stends ar vilcienu kustības sarakstu. Atkarībā no pasažieru plūsmas stacijā, pasažieru platformas un sliežu ceļu numuri var tikt norādīti vai uz šī informatīvā stenda, vai uz atsevišķas zīmes.

### Pasažieru platformas informatīvais stends un sliežu ceļu/platformu apzīmējumi



## ZĪMJU IZVIETOJUMS STACIJAS TĒLĀ

Svarīgi, lai zīmes stacijas telpā būtu izvietotas ar iespējami labāku redzamību, nodrošinot pieejamību un drošību.

Atrašanās vietu zīmes ir uzstādītas atsevišķos objektos vai pakalpojumu telpās stacijas ēkā, piemēram, pie kasēm, pacelēja vai lifta un informāciju punktos. Izvietotajām norādēm un informācijai jābūt tādai, lai pasažieris varētu pieņemt pareizo lēmumu par viņam nepieciešamo kustības virzienu.

Piemērs zīmju izvietojumam stacijā

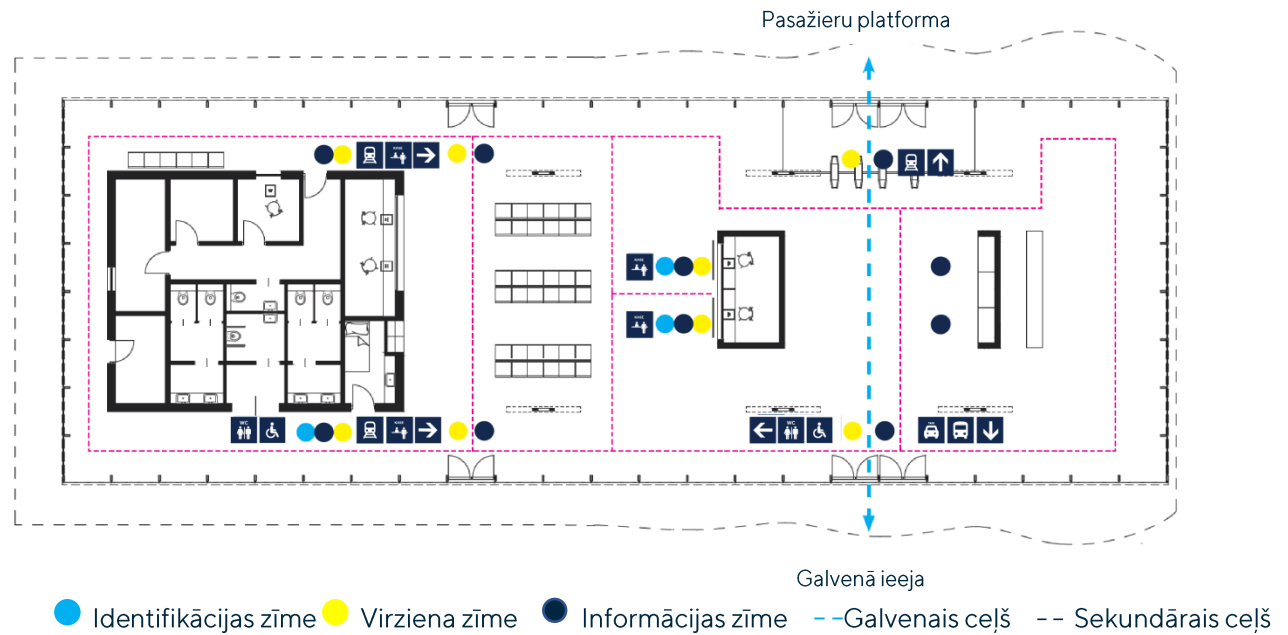

Zīmju stiprinājumu veidi





### Zīmju stiprinājumu veidi

Identifikācijas, virzienu un informatīvās zīmes stacijas telpās var tikt stiprinātas dažādos veidos:

1. Pie sienas piestiprināta konsoles norādījuma zīme
2. Fasādes zīme
3. Sienas zīme
4. Horizontāla sienas zīme
5. Griestu zīme

### Piemērs zīmju stiprinājumiem stacijā

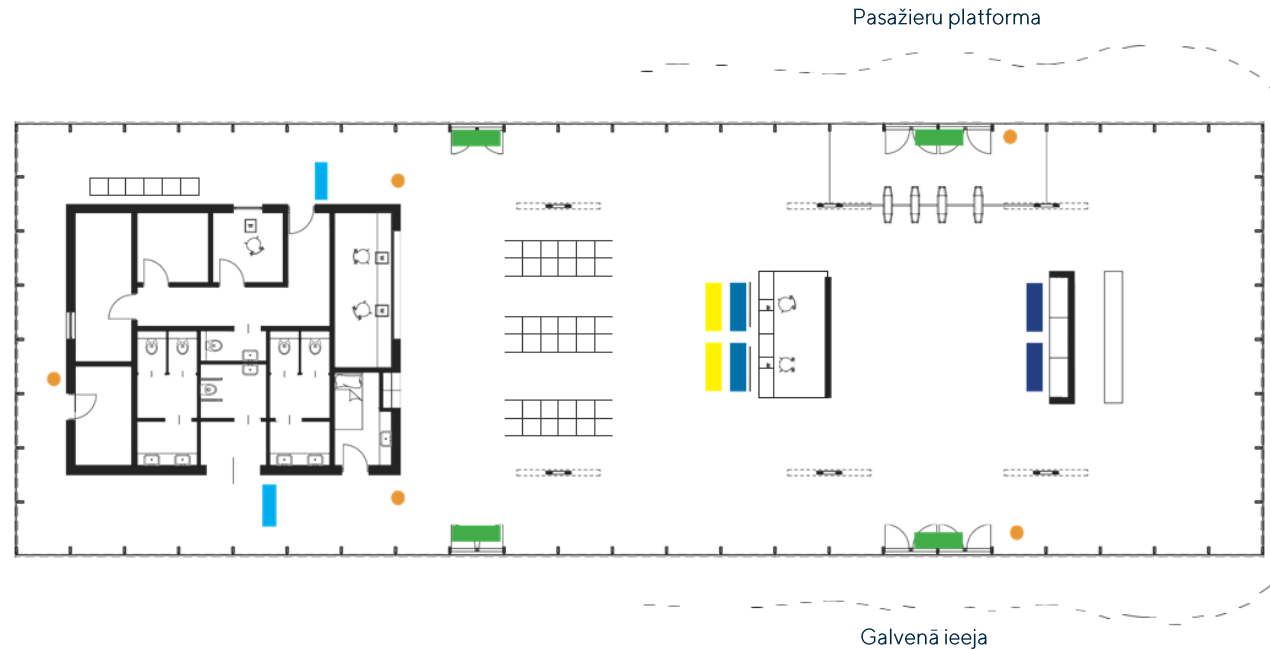

- Pie sienas piestiprināta konsoles virzienu zīme
- Fasādes zīme
- Sienas zīme
- Horizontāla sienas zīme
- Griestu zīme
- Avārijas izejas zīme

### Stacijas griestu zīme

Zīmju pāri ir noderīgi, lai norādītu vairākus virzienus galvenajos virzienu izvēles punktos staciju ēkās, piemēram, plašās pārvietošanās telpās vai vietās, kur interjera arhitektūra liedz izvietot lielas vairāku dzelzceļa līniju zīmes.

Zīmju pāri vienmēr jānovieto vienā modulī vai 30 cm attālumā, lai tos varētu nolasīt kā pārus, nevis divas atsevišķas virzienu zīmes.

Lai attēlojums būtu simetrisks, zīmju pāru moduļiem jābūt vienāda garuma, ko nosaka garākā teksta un grafisko elementu kombinācija.

### Stacijas griestu zīme

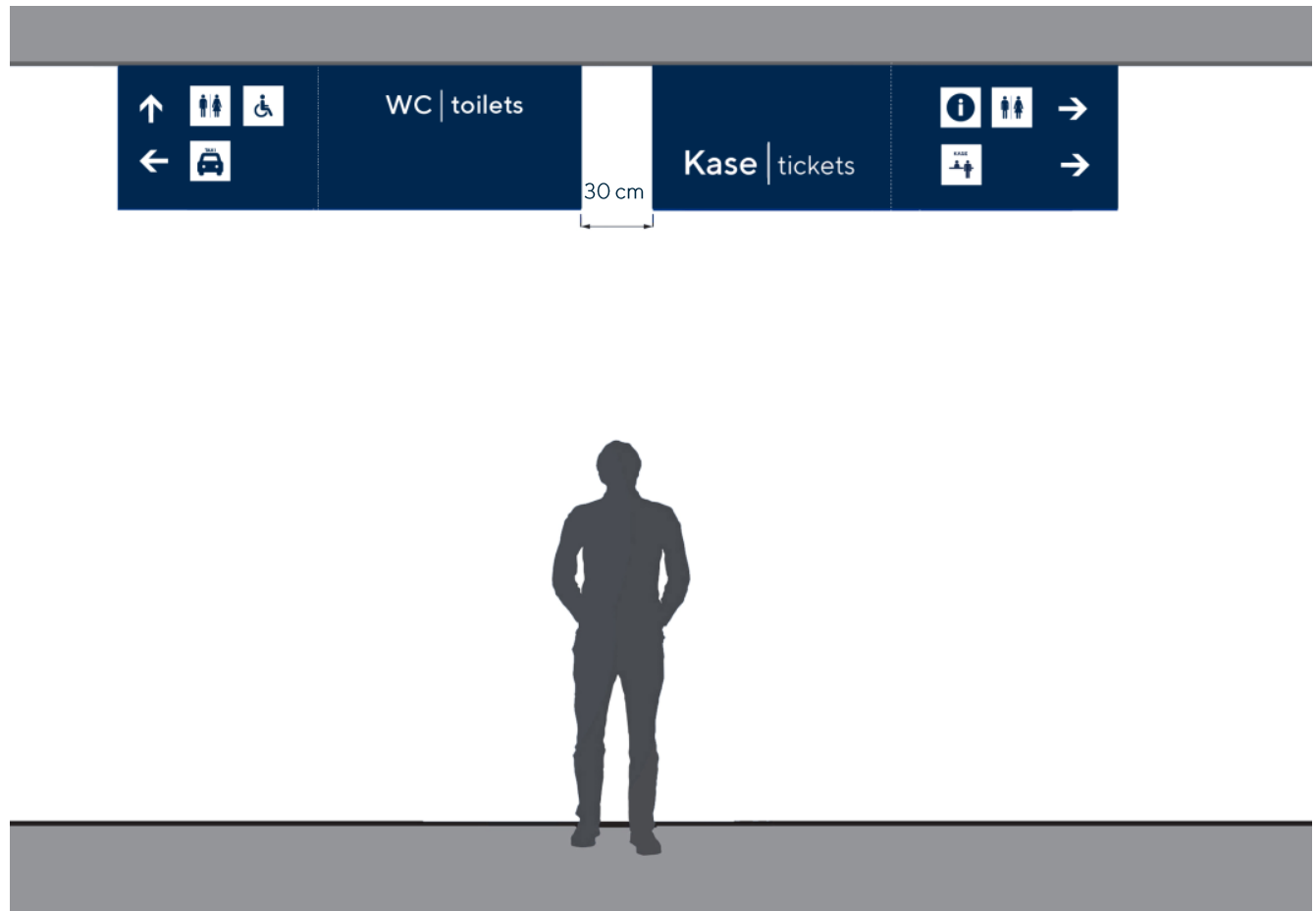

### Stacijas sienas un fasādes zīmes

Atrašanās vietu norādes izvieto uz fasādes virs logiem, durvju ailēm, pārsegumiem vai birojiem. Nodrošinot, ka zīmes augstums atbilst noteiktajam standartam, t.i. 352 mm, tās platums var mainīties līdz pat attiecīgā objekta vai telpas platumam, kā attēlots, piemēram, kases gadījumā.

Atrašanās vietas norādi ierasti novieto 210 cm augstumā no grīdas līdz zīmes pamatnei. Ja nav iespējams, atrašanās vietu zīmes jāpiestiprina virs attiecīgās telpas lodziņa vai durvīm, kā attēlots, piemēram, kases gadījumā.

Iekštelpu informatīvo stendu veido augstumā līdz griestiem, ievērojot to, lai attālums no grīdas līdz vietas norādes joslas pamatnei būtu 210 cm.

### Stacijas sienas un fasādes zīmes

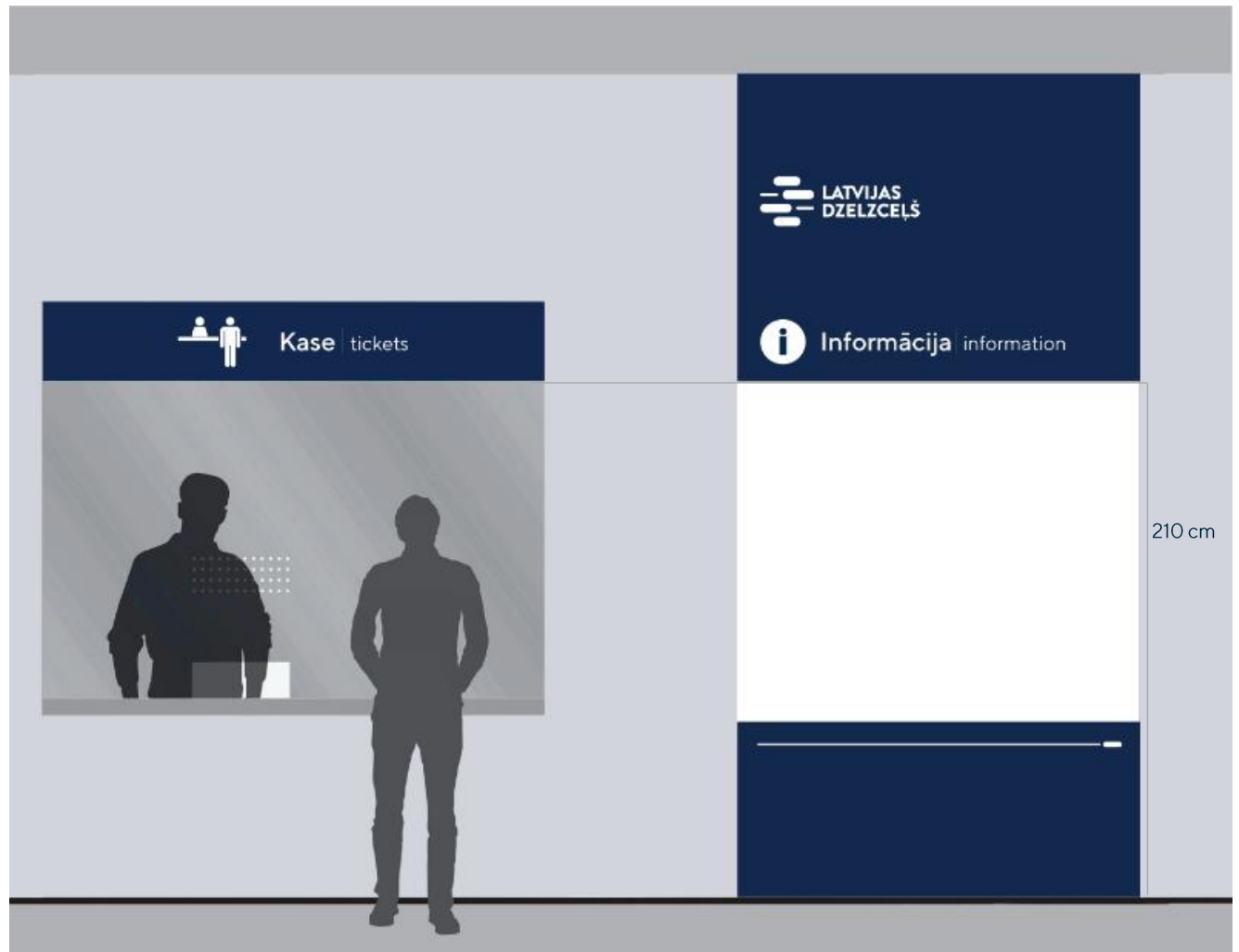

### Pie sienas piestiprināta "L" veida zīme

Zīme ir integrēta stacijas arhitektūrā un ir pilnā ejas platumā.

Zīmes grafiskie elementi ir centrēti pret ejas zonu.

### Pie sienas piestiprināta "L" veida zīme

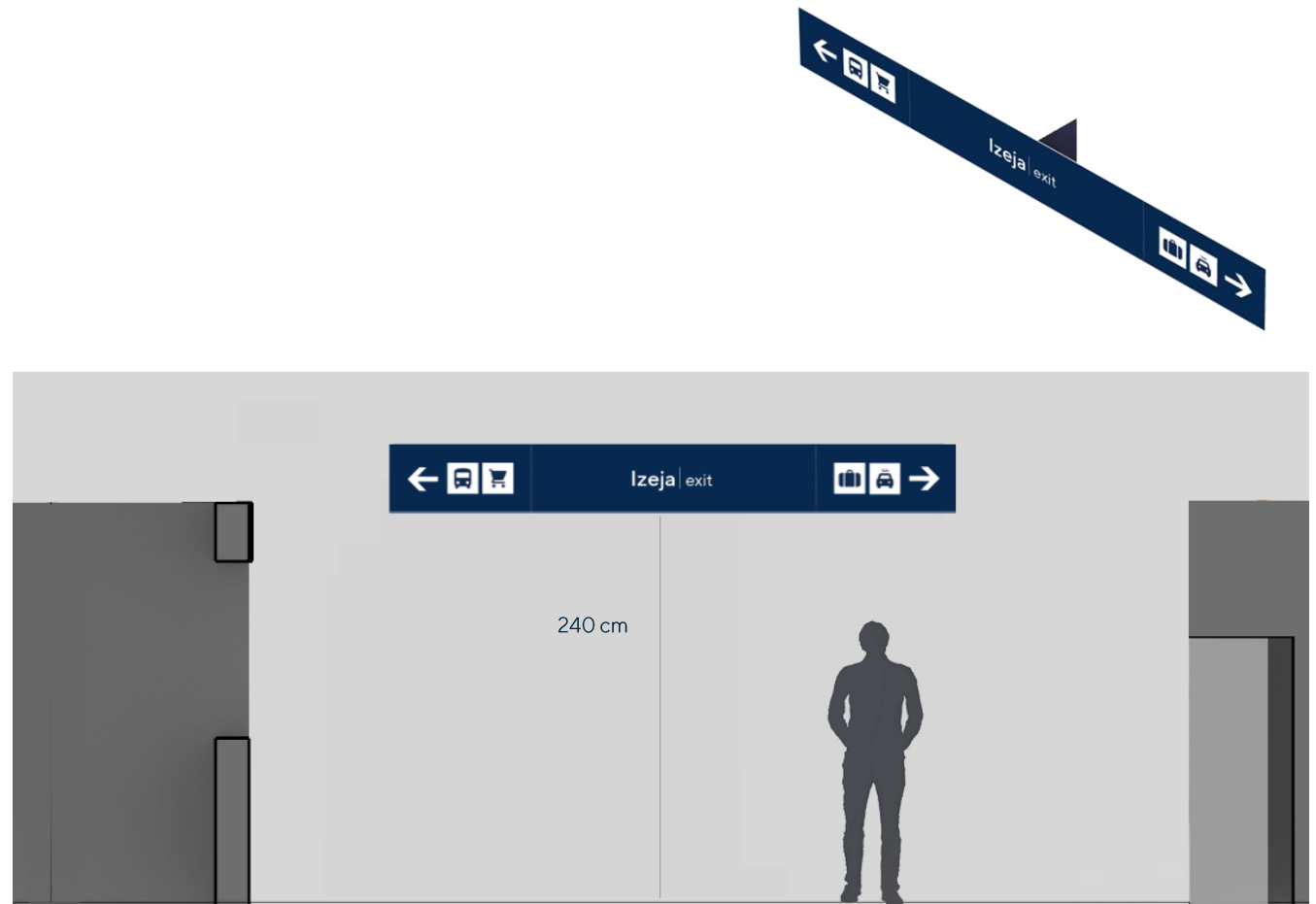

### Pie sienas piestiprināta norādījuma zīme

Norādījuma zīmi var stiprināt arī pasažieru stacijas ēkā un ārpus tās pie sienas vai ēkas fasādes, nodrošinot tās perpendikulāru izvirkājumu pret pasažieru plūsmu.

Pie sienas piestiprināta norādījuma zīme

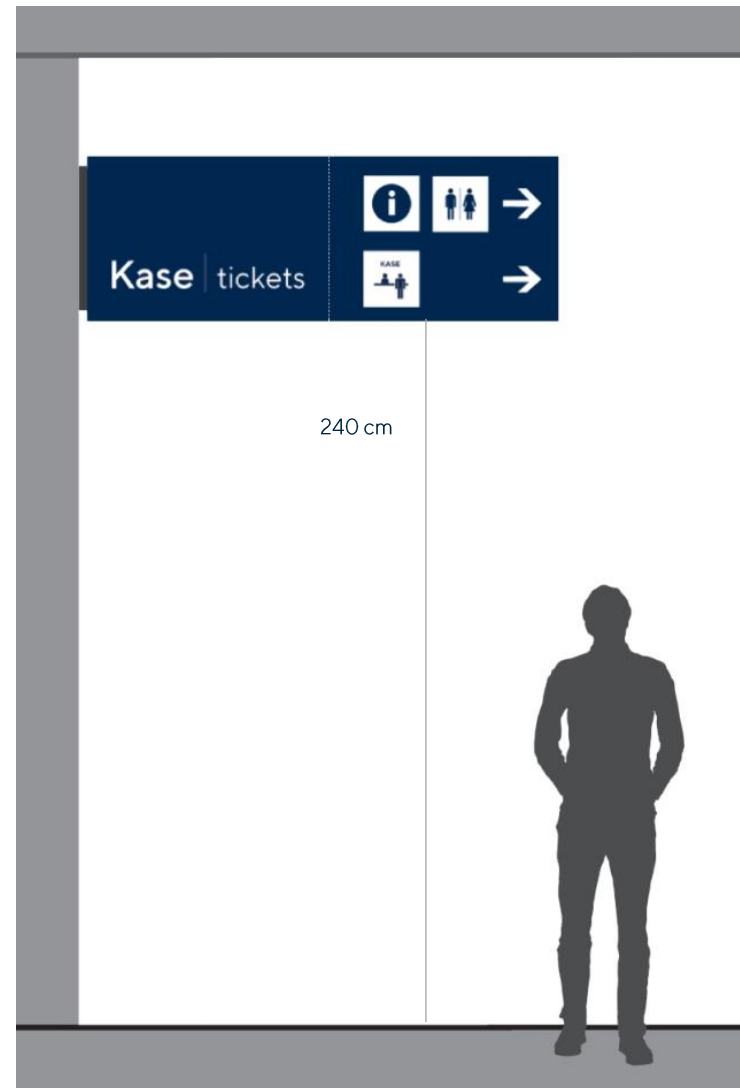



## PASAŽIERU PLATFORMAS – VIZUALIZĀCIJAS





## Pasažieru platformas vizualizācijas

